

PANTABOX®



ORIGINALBETRIEBSANLEITUNG

LADEGERÄT FÜR ELEKTROFAHRZEUGE

OPERATING INSTRUCTIONS

CHARGER FOR ELECTRIC VEHICLES

INRO

For a better tomorrow.



Lesen Sie diese Betriebsanleitung, insbesondere die Sicherheitshinweise, vollständig durch, bevor Sie die PANTABOX in Betrieb nehmen.

Die Betriebsanleitung ist ein Teil des Produktes und daher zwingend aufzubewahren. Wenn Sie die PANTABOX weitergeben, geben Sie unbedingt diese Betriebsanleitung mit.

Für Schäden, die durch das Nichtbeachten dieser Betriebsanleitung entstehen, übernimmt die INRO Elektrotechnik GmbH keine Haftung.

Diese Betriebsanleitung gilt für die PANTABOX (im Folgenden auch „das Gerät“ genannt), bestehend aus:

- PANTABOX Mobilteil
- PANTABOX Dockingstation
- PANTABOX Adapter

Ausgabedatum: März 2023

Identifikationsnummer
(Dokumentenummer): D10009170

TYPENBEZEICHNUNG

ARTIKELNUMMER / PRODUKTBEZEICHNUNG:

9900212 Adapter CEE 16 A 3-phasig
9900211 Adapter CEE 16 A 1-phasig
9900216 Adapter Schuko
9900213 Adapter Dänemark
9900214 Adapter Großbritannien
9900215 Adapter Italien
9900217 Adapter Schweiz
9900210 PANTABOX Mobilteil
9900209 PANTABOX Dockingstation

PRODUKTMARKE: PANTABOX

IMPRESSUM UND URHEBERRECHT:

©2023 INRO Elektrotechnik GmbH

Das Urheberrecht dieses Dokumentes bleibt bei der INRO Elektrotechnik GmbH. Dieses Dokument enthält Informationen, die ohne vorherige Genehmigung der INRO Elektrotechnik GmbH nicht verändert, vervielfältigt, verkauft, kopiert oder anderweitig verwendet werden dürfen. Dies beinhaltet die Bilder, Texte, Zeichnungen und Grafiken dieses Dokumentes.

INRO Elektrotechnik GmbH

Leiderer Straße 12

63811 Stockstadt

www.inro-et.de

E-Mail: info@inro-et.de

Telefon: +49 (0) 6027 2085-500





1	SICHERHEIT	4	3.3.1	Ladevorgang starten	36
1.1	Bestimmungsgemäßer Gebrauch ...	4	3.3.2	Ladevorgang beenden.....	36
1.2	Zeichenerklärung / Abkürzungen ...	4	3.3.3	Earth-Off-Modus aktivieren (Schutzleiterüberwachung abschalten)....	37
1.3	Sicherheitshinweise	6	3.4	App verwenden.....	37
1.4	Anforderungen an die verwendeten Steckdosen.....	9	3.5	Firmware-Updates installieren.....	38
1.5	Anforderungen an die Elektroinstallation	10	3.6	Factory Reset (PANTABOX auf Werkeinstellungen zurücksetzen)	39
1.6	Anforderungen an die Qualifikation von Elektrofachkräften	10	3.6.1	Factory Reset ohne App durchführen.....	39
1.7	Hinweis zur Geräteprüfung.....	10	3.6.2	Factory Reset mit der App durchführen.....	40
2	PRODUKTBESCHREIBUNG	11	4	SONSTIGE HINWEISE	41
2.1	Funktionen.....	11	4.1	Transport und Lagerung	41
2.1.1	Einsatz der PANTABOX.....	12	4.2	PANTABOX reinigen	41
2.2	Technische Daten	13	4.3	PANTABOX warten	41
2.3	Lieferumfang.....	16	5	ENTSORGUNG	42
2.4	Adapter.....	17	5.1	Informationen gemäß dem Elektro- und Elektronikgerätegesetz.....	42
2.5	Bedienelemente	18	6	ANHANG	44
2.5.1	PANTABOX Mobilteil	18	6.1	Konformitätserklärungen	44
2.5.2	PANTABOX Dockingstation	24	6.1.1	EU-Konformitätserklärung Mobilteil	44
3	VERWENDUNG	26	6.1.2	EG-Konformitätserklärung Dockingstation	47
3.1	PANTABOX Mobilteil verwenden ...	26	6.2	Garantie	49
3.1.1	PANTABOX Mobilteil mit Adapter und Stromquelle verbinden	26	6.3	Service.....	49
3.1.2	Adapter vom PANTABOX Mobilteil trennen.....	28	6.4	Glossar	50
3.2	PANTABOX Dockingstation verwenden.....	28	OPERATING INSTRUCTIONS	51	
3.2.1	PANTABOX Dockingstation an der Wand montieren.....	28	in english language	51 - 99	
3.2.2	PANTABOX Mobilteil mit PANTABOX Dockingstation verbinden.....	29			
3.2.3	PANTABOX Mobilteil aus PANTABOX Dockingstation entnehmen	32			
3.2.4	PANTABOX Dockingstation ver- und entriegeln.....	33			
3.3	Mit der PANTABOX laden.....	36			

[1.1] Bestimmungsgemäßer Gebrauch

Dieses Gerät dient dem Laden von Elektrofahrzeugen mit einem fahrzeugseitigen Typ 2-Stecker gemäß IEC 62196. Verwenden Sie dieses Gerät nur für das Laden von Fahrzeugen, die mit einem solchen Typ 2-Steckeranschluss ausgestattet sind.

Verwenden Sie dieses Gerät nur wie in dieser Betriebsanleitung beschrieben. Jegliche andere Nutzung kann zu Sach- und/oder Personenschäden führen und ist nicht bestimmungsgemäß. Im Falle eines nicht bestimmungsgemäßen Gebrauchs lehnt der Hersteller jede Haftung ab. Verwenden Sie nur vom Hersteller zugelassenes Zubehör und zugelassene Ersatzteile. Die Verwendung von anderem Zubehör oder Ersatzteilen ist nicht bestimmungsgemäß. Die Nutzung kann im privaten und öffentlichen Kontext erfolgen.

[1.2] Zeichenerklärung / Abkürzungen

WARNZEICHEN	BEDEUTUNG
	Allgemeines Warnzeichen
	Warnung vor Spannung

SIGNALWORT	BEDEUTUNG
	Mit diesem Signalwort gekennzeichnete Sicherheits- und Warnhinweise haben bei Nichtbeachtung Tod oder schwerste Verletzungen zur Folge.
	Mit diesem Signalwort gekennzeichnete Sicherheits- und Warnhinweise können bei Nichtbeachtung Tod oder schwerste Verletzungen zur Folge haben.
	Mit diesem Signalwort gekennzeichnete Sicherheits- und Warnhinweise können bei Nichtbeachtung geringfügige oder mäßige Verletzungen zur Folge haben.
	Mit diesem Signalwort gekennzeichnete Hinweise können bei Nichtbeachtung Sachschäden bzw. Umweltschäden zur Folge haben.

SYMBOL	BEDEUTUNG
	Dieses Symbol kennzeichnet, dass der Schutzleiter fest verbunden ist.
	Dieses Symbol kennzeichnet die minimale Umgebungstemperatur in °C, bei der das Gerät betrieben werden darf.
	Dieses Symbol kennzeichnet die für dieses Gerät geltende Schutzart.
	Dieses Zeichen bedeutet „Betriebsanleitung beachten“.
	Dieses Zeichen symbolisiert, dass der Hersteller sich an die geltenden Anforderungen an das Produkt in den Harmonisierungsrechtsvorschriften der Europäischen Gemeinschaft gehalten hat.
	Dieses Zeichen bezeichnet die Art der Entsorgung: Geräte mit diesem Zeichen dürfen nicht im Hausmüll entsorgt werden, sondern müssen der örtlichen Sammelstelle für Elektro- und Elektronikschrott zugeführt werden. Entsorgen Sie dieses Gerät bei einer solchen Sammelstelle.
	Dieses Zeichen ist das internationale Zeichen für Recycling und kennzeichnet wiederverwertbare Güter. Entsorgen Sie die Verpackung dieses Geräts sortenrein.
	Dieses Zeichen kennzeichnet, dass das Gerät bis zu einer Höhe von 3000 m über dem Meeresspiegel verwendet werden darf.
	Dieses Zeichen bedeutet, dass das Gerät vor einer Wartung oder Reparatur freizuschalten, d. h. vom Strom zu trennen ist.

[1.3] Sicherheitshinweise

Um mögliche Schäden zu vermeiden, lesen und befolgen Sie die Anweisungen.

GEFAHR

- Trennen Sie Stecker nie unter Last.
Es können elektrische Funken entstehen, die zu einer übermäßigen Abnutzung und somit zu einer Verkürzung der Lebensdauer führen.
- Öffnen Sie nicht das Gehäuse. Das Gehäuse der PANTABOX Dockingstation darf ausschließlich von einer autorisierten Elektrofachkraft geöffnet werden, nachdem die Zuleitung freigeschaltet und das Mobilteil abgenommen wurde. Nehmen Sie keine eigenmächtigen Umbauten oder Modifikationen vor. Es besteht akute Lebensgefahr beim Berühren von unter Spannung stehenden Teilen.
- Kontrollieren Sie das Gerät und die verwendete Steckdose vor jedem Gebrauch auf Mängel. Verwenden Sie keine defekten oder beschädigten Geräte oder Zubehör. Wenden Sie sich bei einem Defekt an den Hersteller des Geräts.
- Entdecken Sie im laufenden Betrieb Schäden am Gerät oder am verwendeten Zubehör, müssen Sie das Gerät sofort durch Ausschalten der Haussicherung vom Stromnetz trennen.
- Verwenden Sie nur vom Hersteller zugelassene Adapter und Zubehörteile.
- Das Gerät darf nur mit PANTABOX Originalsoftware betrieben werden.
- Die PANTABOX Adapter und die PANTABOX Dockingstation dürfen ausschließlich zur Versorgung des PANTABOX Mobilteils verwendet werden.
- Die PANTABOX Adapter dürfen nicht mit dem Netz verbunden sein, wenn kein PANTABOX Mobilteil angeschlossen ist.
- In Verbindung mit dem PANTABOX Mobilteil dürfen nur PANTABOX Originalteile verwendet werden. Insbesondere dürfen zum Laden keine Verlängerungskabel, Kabeltrommeln, Reiseadapter, Zeitschaltuhren oder Adapterleitungen von Drittanbietern verwendet werden.
- Verwenden Sie das Gerät nicht in der Nähe von brandfördernden, brennbaren oder explosiven Flüssigkeiten oder Gasen. Bei der Verwendung des Geräts kann es zu Funkenbildung kommen, die in Zusammenhang mit explosiven Atmosphären zu Explosionen führt.
- Verwenden Sie das Gerät nicht in der Nähe brennbarer oder leicht entflammbarer Materialien.
- Verwenden Sie das Gerät nur in den genannten Umgebungsbedingungen (siehe Kapitel 2.2 „Technische Daten“).

- Stellen Sie sicher, dass Personen mit eingeschränkten physischen, sensorischen oder geistigen Fähigkeiten sowie solche Personen, die nicht die für eine sichere Nutzung ausreichende Erfahrung und/oder das erforderliche Wissen besitzen, keinen unbeaufsichtigten Zugriff auf das Gerät haben. Lassen Sie Kinder nie mit dem Gerät spielen.
- Die Installation der PANTABOX Dockingstation darf ausschließlich im spannungsfreien Zustand erfolgen. Beachten Sie die 5 Sicherheitsregeln:
 1. Freischalten
 2. Gegen Wiedereinschalten sichern
 3. Spannungsfreiheit feststellen
 4. Erden und Kurzschließen
 5. Benachbarte, unter Spannung stehende Teile abdecken oder abschränken
- Die Elektroinstallation muss den nationalen Anforderungen für Dauerbetrieb entsprechen.
- Verwenden Sie niemals einen höheren Ladestrom als den Strom, für den die vorgeschaltete Zuleitung und/oder Steckverbindung ausgelegt ist.
- Die Anschlussdaten des Geräts müssen mit denen des Stromnetzes übereinstimmen.
- Beachten Sie die jeweils national geltenden Vorschriften für Betrieb, Funktionsprüfung, Reparatur und Wartung von elektrischen Geräten.
- Vermeiden Sie es, die Ladeleitungen zu knicken oder einzuklemmen. Dies kann zu Beschädigungen führen.
- Setzen Sie das Gerät nicht für einen längeren Zeitraum der direkten Sonneneinstrahlung aus.
- Berühren Sie nach dem Abnehmen eines Adapterkabels von der PANTABOX oder der PANTABOX von der Dockingstation nicht die Kontakte der Steckverbindung der PANTABOX. Diese können heiß sein.
- Verwenden Sie das Gerät nicht mit einem beschädigten oder fehlerhaften Fahrzeug.
- Verwenden Sie das Gerät nicht bei ungewöhnlichen Störgeräuschen. Wenden Sie sich in diesem Fall an den Hersteller.
- Verwenden Sie das Gerät nur, wenn die Zuleitung korrekt abgesichert ist.

WARNUNG

- Ziehen Sie den Stecker und die Kupplung nicht an der Ladeleitung, sondern direkt am Stecker oder der Kupplung heraus.
- Tragen Sie das Gerät nicht an der Ladeleitung oder am Adapterkabel.
- Stecker, Kupplung und Adapter müssen immer ordnungsgemäß gesteckt werden. Der Schließring am Anschluss der Adapter muss immer vollständig einrasten, dies gilt auch beim Aufsetzen der Schutzkappe nach dem Betrieb.
- Die PANTABOX Adapter müssen immer vollständig eingerastet werden.
- Um Quetschungen und Abschürfungen im Umgang mit den PANTABOX Adaptern zu vermeiden, darf die Betätigung des Bajonettverschlusses der Adaptersteckverbindung nur über den dafür vorgesehenen Griffbereich durchgeführt werden.
- Um Quetschungen und Abschürfungen im Umgang mit der PANTABOX Dockingstation zu vermeiden, betätigen Sie den Verriegelungshebel nur an der dafür vorgesehenen Griffstelle.
- Überfahren Sie das Gerät und das Zubehör nicht.
- Reinigen Sie das PANTABOX Mobilteil ausschließlich bei abgezogenem Netzstecker und abgezogener Fahrzeugkupplung, nur von außen und nur mit einem trockenen Tuch. Halten Sie den Stecker und die Kupplungen, insbesondere die Kontakte, stets sauber und trocken und schützen Sie diese vor Nässe und Schmutz. Kontakte dürfen nicht eingeölt, eingefettet oder mit Kontaktspray behandelt werden. Reinigen Sie die PANTABOX Dockingstation ausschließlich bei geschlossener Steckerabdeckung, nur von außen und nur mit einem trockenen Tuch. Vor der Reinigung muss das Gerät durch Ausschalten der Haus-sicherung vom Stromnetz getrennt werden. Kontakte dürfen nicht eingeölt, eingefettet oder mit Kontaktspray behandelt werden.
- Schützen Sie Ihr Gerät vor stehender Nässe, Staub und aggressiven Flüssigkeiten und Dämpfen. Verwenden Sie das Gerät bei Regen oder Schnee im Außenbereich nur unter besonderer Sorgfalt, um ein Eindringen von Wasser zu verhindern.
- Das Gerät darf nicht mit aggressiven chemischen Substanzen in Kontakt kommen.
- Tauchen Sie das Gerät nicht unter Wasser.
- Vermeiden Sie die Betauung des Geräts.
- Stellen Sie sicher, dass bei der Montage der PANTABOX Dockingstation die Gummistopfen an beiden Leitungseinführungen, der Abdeckung der Notentriegelung sowie an den Montageschrauben der Dockingstation eingesetzt werden, um die Dichtigkeit des Geräts zu gewährleisten.
- Entfernen Sie keine Kennzeichnungen wie Typenschilder, Sicherheitssymbole und Leistungsmarkierungen.

- Beachten Sie die Steckreihenfolge der Einzelteile in Kapitel 3.
- Schützen Sie Stecker und Kupplungen, insbesondere die Kontakte, vor Feuchtigkeit und Schmutz. Beachten Sie, dass die Adapteraufsätze im nicht verbundenen Zustand mit den mitgelieferten Schutzkappen zu versehen sind und dass der Verriegelungshebel der Dockingstation vollständig geschlossen sein muss, sowohl während des Betriebs als auch während das Mobilteil nicht gesteckt ist.
- Informieren Sie sich bei Ihrem Arzt oder dem Hersteller Ihres Medizingeräts (wie beispielsweise Herzschrittmacher, Hörhilfen, Implantate mit elektronischer Steuerung, usw.), ob diese von der Nutzung des Geräts beeinträchtigt werden können.
- Das Gerät ist kein Spielzeug.
- Das Ladekabel darf während des Ladevorgangs nicht auf Zug stehen.
- Beim Ausbrechen der Sollbruchstelle der Notentriegelung der PANTABOX Dockingstation können am Gehäuse in diesem Bereich scharfe Kanten entstehen.
- Achten Sie darauf, dass das PANTABOX Mobilteil beim Verbinden und Trennen von der PANTABOX Dockingstation nicht herunterfällt.
- Stellen Sie keine Gegenstände auf der PANTABOX Dockingstation ab.



- Die PANTABOX Dockingstation darf ausschließlich als Halterung für das Mobilteil eingesetzt werden. Es dürfen keine anderen Gegenstände daran aufgehängt werden.
- Verwenden Sie das Gerät nicht bei Verschleiß- oder Korrosionserscheinungen.
- Schauen Sie nicht für einen längeren Zeitraum aus sehr kurzer Distanz direkt in die LEDs. Dies kann zu Augenschädigungen führen.
- Rollen Sie das Ladekabel nach der Benutzung auf und verstauen Sie das Gerät sicher, sodass es nicht zu einer Stolperfalle werden kann.
- Beachten Sie die Hinweise in der Montageanleitung der PANTABOX Dockingstation und achten Sie auf eine sichere Befestigung an der Wand.

[1.4] Anforderungen an die verwendeten Steckdosen

Die benutzten Steckdosen müssen korrekt angeschlossen, in unbeschädigtem Zustand und trocken sein.

[1.5] Anforderungen an die Elektroinstallation

Folgende Anforderungen an die Elektroinstallation müssen erfüllt sein, damit die Dockingstation installiert werden kann:

- max. Querschnitt der Anschlussleitung: 6 mm²
- max. Absicherung der Zuleitung: 16 A, die Absicherung ist auf die Zuleitung abzustimmen
- Fehlerstromschutzschalter: Typ A mit I_{Δn} = 30 mA, unter Berücksichtigung nationaler Vorgaben
- Nennspannung: 230/400 V
- Nennfrequenz: 50 Hz

HINWEIS

Melde- oder Genehmigungspflicht für Ladestationen

In Deutschland besteht eine Meldepflicht für elektrische Anlagen gemäß § 19 NAV.

[1.6] Anforderungen an die Qualifikation von Elektrofachkräften

Die Montage, Inbetriebnahme und Demontage der Dockingstation darf nur von ausgebildeten Elektrofachkräften durchgeführt werden.

Eine Elektrofachkraft ist eine Person, die aufgrund ihrer fachlichen Ausbildung, Kenntnisse und Erfahrungen, sowie Kenntnis der einschlägigen Normen die ihr übertragenen Arbeiten beurteilen und mögliche Gefahren erkennen kann.

Die nationalen Sicherheitsvorschriften, Unfallverhütungsvorschriften und geltenden Normen und Gesetze sind zu beachten.

[1.7] Hinweis zur Geräteprüfung

Aufgrund geräteseitig verbauter Überspannungsschutzelemente ist die Prüfspannung bei der Isolationswiderstandsmessung auf 250 V DC zu reduzieren.

Bitte beachten Sie bei der Prüfung, dass der Isolationswiderstand aufgrund des verbauten Netzrelais sowohl netz- als auch fahrzeugseitig gemessen werden muss.

Für die Prüfung sind die geltenden nationalen Vorschriften zu beachten.

[2.1] Funktionen

Die PANTABOX ist die Ladelösung für Ihr Elektrofahrzeug: Als stationäre Wallbox bei Ihnen zuhause oder europaweit mobil unterwegs.

Das PANTABOX Mobilteil ist mit den verfügbaren Adaptern in ganz Europa einsetzbar und bietet Ihnen die Möglichkeit, an allen üblichen Haushalts- und Industriesteckdosen Ihr Elektrofahrzeug mit Typ 2-Stecker laden zu können.

Sie laden lieber daheim?

Zusammen mit der PANTABOX Dockingstation wird aus dem PANTABOX Mobilteil mit wenigen Handgriffen eine vollwertige stationäre Wallbox.

Über die zugehörige App kann die PANTABOX nicht nur mit Firmware-Updates per Bluetooth und WLAN versorgt werden, auch die Steuerung Ihres Ladevorgangs ist darüber möglich. Sie können planen, wann und wie geladen werden soll, Statistiken Ihrer Ladevorgänge einsehen und Zugriffe auf Ihre PANTABOX verwalten.

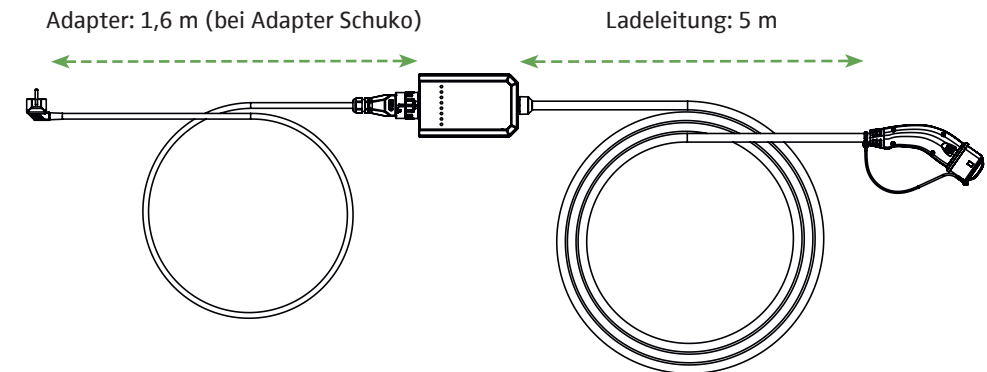

[2.1.1] Einsatz der PANTABOX

Die PANTABOX kann in verschiedenen Situationen zum Einsatz kommen: Das PANTABOX Mobilteil kann entweder an beliebigen korrekt installierten Steckdosen mit 6 – 16 A (1- und 3-phasig) verwendet oder in Kombination mit der PANTABOX Dockingstation direkt an die Hausinstallation angeschlossen werden.

Mehr zu den genauen Anforderungen finden Sie in Kapitel 1.4 und 1.5.

Die PANTABOX Adapter bieten Ihnen je nach Einsatzort verschiedene Möglichkeiten des Ladens: Mit dem Adapter CEE 16 A 3-phasig laden Sie mit einer maximalen Ladeleistung von 11 kW.

	PANTABOX Dockingstation	Adapter CEE 16 A 3-phasig	Adapter CEE 16 A 1-phasig	Adapter Schuko	Adapter Dänemark	Adapter Großbritannien	Adapter Italien	Adapter Schweiz
Eingangsstrom	16 A	16 A	16 A	13 A	6 A	10 A	10 A	8 A
Spannung	400 V 3-phasig	400 V 3-phasig	230 V 1-phasig	230 V	230 V	230 V	230 V	230 V
Ladeleistung	11 kW	11 kW	3,7 kW	3 kW	1,4 kW	2,3 kW	2,3 kW	1,8 kW
Ladezeit*	ca. 4,5 h	ca. 4,5 h	ca. 13 h	ca. 22 h	ca. 35 h	ca. 22 h	ca. 22 h	ca. 28 h
Reichweite pro Stunde**	ca. 50 - 60 km	ca. 50 - 60 km	ca. 10 - 20 km	ca. 12,5 - 25,5 km	ca. 5 - 10 km	ca. 10 - 20 km	ca. 10 - 20 km	ca. 5 - 10 km

* bei einer Batteriekapazität von 50 kWh

** bei einem durchschnittlichen Verbrauch von 20 kWh pro 100 km

[2.2] Technische Daten

	TYP	PANTABOX MOBILTEIL
Allgemeine Daten	Gewicht, inkl. Ladeleitung	2,7 kg
	Abmessungen (B x H x T)	117 x 228 x 65 mm
	Länge der Ladeleitung	5 m
	Nutzungsmöglichkeiten	Mobil / Stationär (mit der PANTABOX Dockingstation)
	Maximale Ladeleistung	11 kW
	Fahrzeugkupplung	Typ 2 gem. IEC 62196
	Ladebetriebsart	Mode 2 gem. IEC 61851
	Ladestrom	6 - 16 A , einstellbar in 1 A-Schritten
Netzanschluss, Schutzklassen und Schutzrichtungen	Nennspannung	230 V / 400 V
	Nennstrom	16 A
	Nennfrequenz	50 Hz
	Fehlerstromschutz Nennwert des Auslösestroms I _{Δn}	AC: 30 mA / DC: 6 mA
	Schutzklasse	I gem. DIN EN 61140
	Schutzart	IP 67 gem. DIN EN 60529 (Staubdicht und Schutz gegen zeitweiliges Untertauchen)
	Automatische Adaptererkennung	Ja
	Earth-Off-Modus	Ja
	Schutzleiterüberwachung	Ja
	Abschaltung bei Überspannung	Ja
Umgebungsbedingungen	Interne Temperaturüberwachung	Ja
	Aktive Temperaturüberwachung (Haushaltsstecker)	Ja
	Überstromabschaltung	Ja
	Umgebungstemperatur	Betrieb: -25 °C bis +45 °C Transport / Lagerung: -40 °C bis +85 °C
Weitere Features	Luftfeuchte	0 - 75 % rel. Feuchte
	Höhenlage	Max. 3000 m über dem Meeresspiegel
	Überfahrtsicherheit	Bis 1.100 kg Radlast
	Kommunikation	Bluetooth (Low Energy) / WLAN / RFID (13,56 MHz)
Weitere Features	Updatefähig	Ja
	Authentifizierung	RFID / App / Keyless Charge
	Adapter	Adapter CEE 16 A 3-phasig Adapter CEE 16 A 1-phasig Adapter Schuko Adapter Dänemark Adapter Großbritannien Adapter Italien Adapter Schweiz

	TYP	PANTABOX DOCKINGSTATION
Allgemeine Daten und Umgebungsbedingungen	Gewicht	1,2 kg
	Abmessungen (B x H x T)	117 x 339 x 75 mm
	Nutzungsmöglichkeiten	Stationär (mit dem PANTABOX Mobilteil)
	Maximale Ladeleistung	11 kW
	Schutzklasse	I gem. DIN EN 61140
	Schutzart	IP 44 gem. DIN EN 60529 (Schutz vor Spritzwasser)
	IK (Stoßfestigkeit)	IK 08
Netzanschluss	Umgebungstemperatur	Betrieb: -25 °C bis +45 °C Transport / Lagerung: -40 °C bis +85 °C
	Nennspannung	230 V / 400 V
	Nennstrom	16 A

	SENDEFUNKTION	SENDEFREQUENZ	SENDELEISTUNG
Funkmodule	Wifi	2400 MHz – 2483,5 MHz	≤ 20 dBm e.i.r.p
	Bluetooth	2400 MHz – 2483,5 MHz	≤ 10 dBm e.i.r.p
	NFC	13,56 MHz	≤ 42 dBμA/m in 10 m Abstand, Spektrummaske I.3 aus EN 300 330 V2.1.1 (2017-02)

	TYP	PANTABOX ADAPTER
Adapter CEE 16 A 3-phasig	Gewicht	0,6 kg
	Länge	0,5 m
	Schutzart	IP 54
	Frequenz	50 Hz
	Nennspannung	230 / 400 V
Adapter CEE 16 A 1-phasig	Nennstrom	16 A
	Gewicht	0,5 kg
	Länge	0,5 m
	Schutzart	IP 54
	Frequenz	50 Hz
	Nennspannung	230 V
	Nennstrom	16 A



* Bei der Verwendung des Adapters Schuko ist es möglich, dass der zuvor oben genannte Nennstrom über dem zulässigen maximalen Ladestrom einzelner Länder liegt. Zum Beispiel darf ein maximaler Ladestrom von 8 A in Finnland, Frankreich und der Schweiz nicht überschritten werden.

	TYP	PANTABOX ADAPTER
Adapter Schuko*	Gewicht	0,5 kg
	Länge	1,6 m
	Schutzart	IP 44
	Frequenz	50 Hz
	Nennspannung	230 V
	Nennstrom	13 A
	Temperaturüberwachung	Ja
Adapter Dänemark	Gewicht	0,5 kg
	Länge	1,6 m
	Schutzart	IP 20
	Frequenz	50 Hz
	Nennspannung	230 V
	Nennstrom	6 A
Adapter Großbritannien	Temperaturüberwachung	Ja
	Gewicht	0,5 kg
	Länge	1,6 m
	Schutzart	IP 20
	Frequenz	50 Hz
	Nennspannung	230 V
Adapter Italien	Nennstrom	10 A
	Temperaturüberwachung	Ja
	Gewicht	0,5 kg
	Länge	1,6 m
	Schutzart	IP 20
	Frequenz	50 Hz
Adapter Schweiz	Nennspannung	230 V
	Nennstrom	10 A
	Temperaturüberwachung	Ja
	Gewicht	0,5 kg
	Länge	1,6 m
	Schutzart	IP 55
Adapter Schweiz	Frequenz	50 Hz
	Nennspannung	230 V
	Nennstrom	8 A
	Temperaturüberwachung	Ja

[2.3] Lieferumfang

MOBILTEIL

PANTABOX Mobilteil mit Ladeleitung Typ 2
Schutzkappe für PANTABOX Mobilteil
Schutzkappe für Typ 2-Stecker
PANTABOX Admin Keycard
Betriebsanleitung

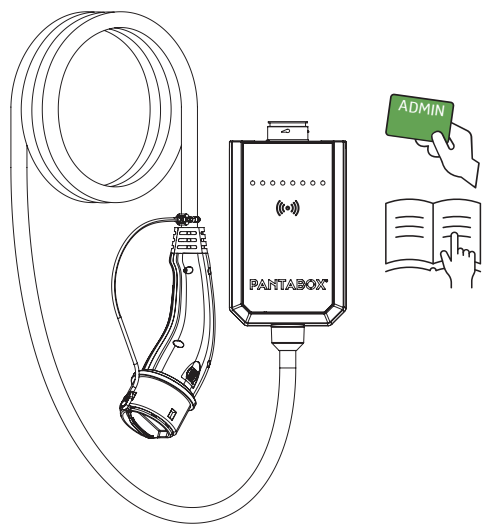

Bitte Admin Keycard und Admin Keycard Dockingstation gut aufbewahren.

DOCKINGSTATION

PANTABOX Dockingstation
PANTABOX Admin Keycard Dockingstation
Installation Kit:
• 3x Lamellenstopfen
• 5x Anschlussklemme 2-Leiter
• 2x Schrauben Linsenkopf 4x18
• 1x Zugentlastungsbrücke
• 4x Dübel
• 4x Schraube Senkkopf T25 4,5x55 (für Dübel)
• 1x Winkelschraubendreher T10 (für Notentriegelung)
Betriebsanleitung
Montageanleitung

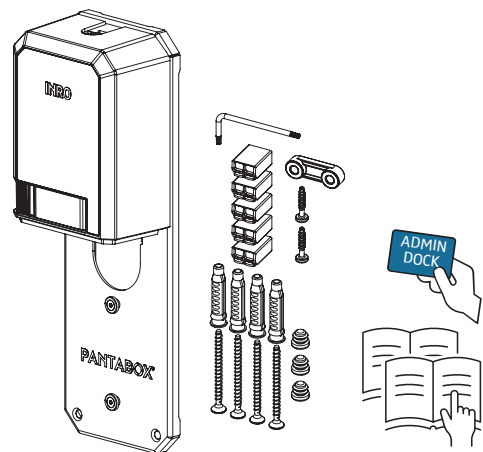

ADAPTER

Adapter
Schutzkappe für Adapter
Betriebsanleitung

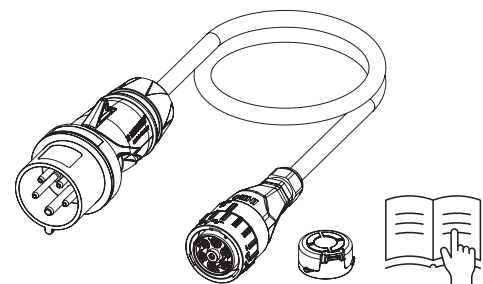

[2.4] Adapter

Um europaweit mit der PANTABOX laden zu können, gibt es verschiedene Adapter für Ihr PANTABOX Mobilteil. Folgende Adapter sind aktuell erhältlich, das Adaptersortiment wird zunehmend erweitert. Das vollständige Sortiment finden Sie auf www.pantabox.de.

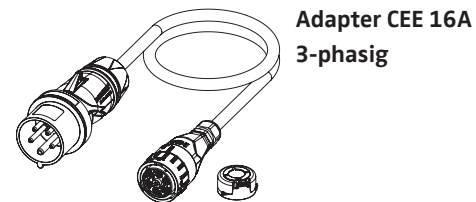

Adapter CEE 16A
3-phasig

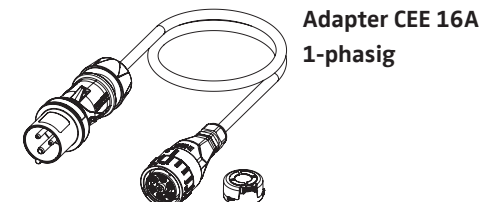

Adapter CEE 16A
1-phasig

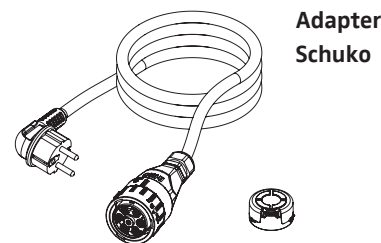

Adapter
Schuko

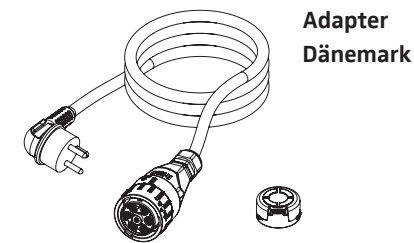

Adapter
Dänemark

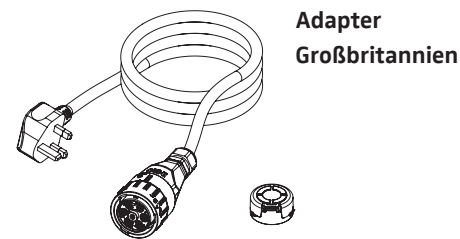

Adapter
Großbritannien

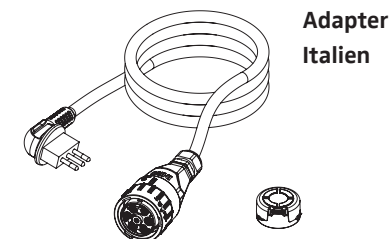

Adapter
Italien

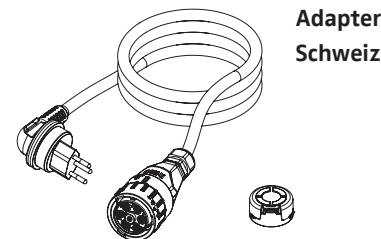

Adapter
Schweiz



Stellen Sie bei unbekanntem Steckdosen den Ladestrom auf den kleinsten Stromwert ein.

[2.5] Bedienelemente

[2.5.1] PANTABOX Mobilteil

Das PANTABOX Mobilteil bietet Ihnen als mobiler Begleiter zusammen mit den PANTABOX Adaptern die Möglichkeit, Ihr Fahrzeug mit Typ 2-Stecker europaweit zu laden. Mit wenigen Handgriffen können Sie einen der verfügbaren Adapter mit dem PANTABOX Mobilteil verbinden und direkt losladen.

Über die LED-Leiste wird Ihnen immer der aktuelle Status Ihrer PANTABOX angezeigt. Die PANTABOX bietet Ihnen die Option, Zugangsbeschränkungen einzurichten. Authentifizierungen können dabei bequem über App oder RFID-Karte erfolgen.

PANTABOX MOBILTEIL VORDERSEITE

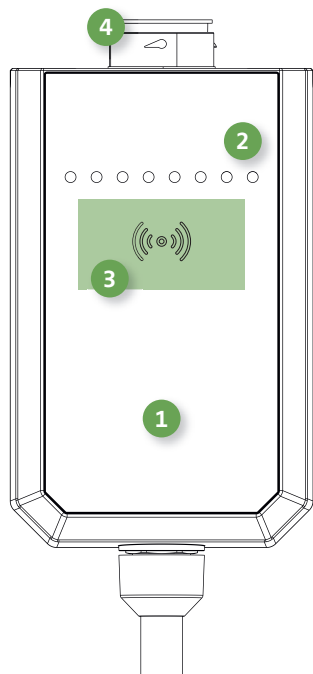

- 1 PANTABOX Mobilteil
- 2 LED-Leiste zur Statusanzeige
- 3 RFID-Kontaktfläche
- 4 Anschluss für PANTABOX Adapter



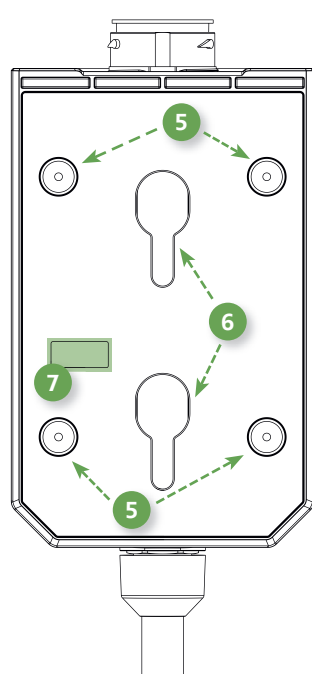







PANTABOX MOBILTEIL RÜCKSEITE









- 5 Gumminoppen
- 6 Führungsschiene zur Fixierung in PANTABOX Dockingstation
- 7 Seriennummern-Feld

[2.5.1.1] LED-Statusübersicht

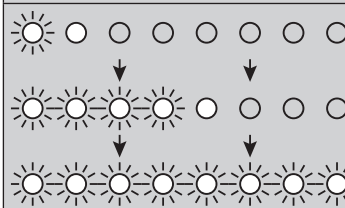

LED	BESCHREIBUNG	BEDEUTUNG
	Die mittleren beiden LEDs leuchten dauerhaft grün.	Die PANTABOX ist ladebereit.
	Alle LEDs pulsieren für einige Sekunden langsam weiß.	Die PANTABOX führt einen Selbsttest durch.
	Die LEDs der PANTABOX zeigen ein von links nach rechts durchlaufendes Lauflicht in Blau.	Die PANTABOX lädt.
	Die vier mittleren LEDs leuchten dauerhaft blau.	Die PANTABOX ist ladebereit, der Ladevorgang wurde durch das Fahrzeug oder eine Drittanwendung nicht gestartet.
	Die beiden linken LEDs leuchten dauerhaft weiß. Die restlichen LEDs der PANTABOX zeigen ein von links nach rechts durchlaufendes Lauflicht in Blau.	Die PANTABOX lädt im Earth-Off-Modus.
	Alle LEDs blinken 2x weiß.	Die Stromgrenze wurde erfolgreich konfiguriert.
	Alle LEDs leuchten für 2-3 Sekunden weiß.	Die Stromgrenze wurde auf 16 A eingestellt.
	7 LEDs leuchten für 2-3 Sekunden weiß, die 8. LED blinkt weiß.	Die Stromgrenze wurde auf 15 A eingestellt.
	7 LEDs leuchten für 2-3 Sekunden weiß.	Die Stromgrenze wurde auf 14 A eingestellt.
	6 LEDs leuchten für 2-3 Sekunden weiß, die 7. LED blinkt weiß.	Die Stromgrenze wurde auf 13 A eingestellt.

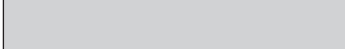

LED	BESCHREIBUNG	BEDEUTUNG
	6 LEDs leuchten für 2-3 Sekunden weiß.	Die Stromgrenze wurde auf 12 A eingestellt.
	5 LEDs leuchten für 2-3 Sekunden weiß, die 6. LED blinkt weiß.	Die Stromgrenze wurde auf 11 A eingestellt.
	5 LEDs leuchten für 2-3 Sekunden weiß.	Die Stromgrenze wurde auf 10 A eingestellt.
	4 LEDs leuchten für 2-3 Sekunden weiß, die 5. LED blinkt weiß.	Die Stromgrenze wurde auf 9 A eingestellt.
	4 LEDs leuchten für 2-3 Sekunden weiß.	Die Stromgrenze wurde auf 8 A eingestellt.
	3 LEDs leuchten für 2-3 Sekunden weiß, die 4. LED blinkt weiß.	Die Stromgrenze wurde auf 7 A eingestellt.
	3 LEDs leuchten für 2-3 Sekunden weiß.	Die Stromgrenze wurde auf 6 A eingestellt.
	Alle LEDs blinken weiß.	Die PANTABOX startet den Factory Reset.
	Die LEDs der PANTABOX zeigen ein von links nach rechts durchlaufendes Lauflicht in Weiß.	Der Factory Reset wird durchgeführt.
	Die beiden mittleren LEDs leuchten dauerhaft weiß.	Die PANTABOX ist zugriffsgeschützt.

LED	BESCHREIBUNG	BEDEUTUNG
	Die vier mittleren LEDs pulsieren weiß.	Die Ver- oder Entriegelung in der PANTABOX Dockingstation wurde gestartet.
	Die vier mittleren LEDs blinken 2x kurz grün.	Die Verriegelung des PANTABOX Mobilteils in der PANTABOX Dockingstation war erfolgreich.
	Die vier mittleren LEDs blinken 2x kurz rot.	Die Verriegelung des PANTABOX Mobilteils in der PANTABOX Dockingstation ist fehlgeschlagen.
	Die LEDs beginnen von links nach rechts weiß zu leuchten. Bevor eine weitere LED leuchtet, blinkt diese erst für eine kurze Zeit weiß.	Das Firmware-Update wird durchgeführt.
	Alle LEDs pulsieren kurz grün.	Das Firmware-Update war erfolgreich.
	Die beiden mittleren LEDs leuchten dauerhaft gelb.	Das PANTABOX Mobilteil ist nicht mit der PANTABOX Dockingstation gepaired.
	Die beiden mittleren LEDs leuchten während des Versuchs zu pairen rot.	Das PANTABOX Mobilteil konnte nicht mit der PANTABOX Dockingstation gepaired werden, da die max. Anzahl der zu pairenden Mobilteile erreicht wurde.
	Alle LEDs blinken kurz weiß.	Die PANTABOX Dockingstation wurde resettet.

[2.5.1.2] Fehlermeldungen

Über die LED-Leiste zeigt Ihnen das PANTABOX Mobilteil mögliche Fehlerursachen an. Detaillierte Hinweise zu Fehlern finden Sie in der App.

LED	BESCHREIBUNG
	Die beiden linken LEDs leuchten parallel rot.
MÖGLICHE URSACHEN Fehlerquelle: Installation / Steckdose	<ul style="list-style-type: none"> Die PE-Erkennung ist fehlgeschlagen. Die Netzspannung ist zu hoch. Netzspannung ist zu niedrig. Der Adapter wurde nicht richtig erkannt. Die Temperatur im Stecker ist zu hoch.
LÖSUNGSMÖGLICHKEITEN	<ul style="list-style-type: none"> Ziehen Sie den Adapter von der Stromquelle ab und stecken Sie den Adapter wieder ein. Lassen Sie die Elektroinstallation überprüfen. Wenn Sie sich in einem IT-Netz befinden, nutzen Sie den Earth-Off-Modus.
	Die beiden rechten LEDs leuchten parallel rot.
MÖGLICHE URSACHEN Fehlerquelle: Fahrzeug	<ul style="list-style-type: none"> Der Fehlerstromschutz wurde ausgelöst. Das Elektrofahrzeug versucht mit einem höheren Strom als zulässig zu laden.
LÖSUNGSMÖGLICHKEITEN	<ul style="list-style-type: none"> Ziehen Sie den Typ 2-Stecker vom Fahrzeug ab und stecken Sie ihn wieder ein. Prüfen Sie die Fehlermeldungen Ihres Fahrzeuges.

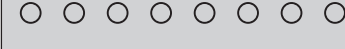
LED	BESCHREIBUNG
	Die linken 4 LEDs leuchten parallel rot.
MÖGLICHE URSACHEN Fehlerquelle: Übertemperatur	<ul style="list-style-type: none"> Die Temperatur in der PANTABOX überschreitet den festgelegten Grenzwert. Die PANTABOX hat selbstständig versucht, ein Derating (Drosselung der Ladestärke) durchzuführen und die Temperatur ist immer noch zu hoch.
LÖSUNGSMÖGLICHKEITEN	<ul style="list-style-type: none"> Ziehen Sie den Typ 2-Stecker vom Fahrzeug ab. Trennen Sie die PANTABOX vom Stromnetz. Lassen Sie die PANTABOX abkühlen, indem Sie sie zum Beispiel in den Schatten legen.
	Die rechten 4 LEDs leuchten parallel rot.
MÖGLICHE URSACHEN Fehlerquelle: Interner Fehler	<ul style="list-style-type: none"> Interner Elektronikfehler. Selbsttest fehlgeschlagen. Firmware-Update fehlgeschlagen.
LÖSUNGSMÖGLICHKEITEN	<ul style="list-style-type: none"> Ziehen Sie den Typ 2-Stecker vom Fahrzeug ab. Ziehen Sie den Adapter von der Stromquelle ab und stecken Sie den Adapter wieder ein. Kontaktieren Sie den Kundendienst.
	Keine der LEDs leuchtet.
LÖSUNGSMÖGLICHKEITEN Fehlerquelle: Stromversorgung	<ul style="list-style-type: none"> Überprüfen Sie, ob der Netzstecker korrekt eingesteckt ist. Stellen Sie sicher, dass der PANTABOX Adapter korrekt mit dem PANTABOX Mobilteil verbunden ist. Überprüfen Sie, ob das PANTABOX Mobilteil korrekt in der PANTABOX Dockingstation sitzt. Überprüfen Sie die Sicherung der Hausinstallation.

[2.5.2] PANTABOX Dockingstation

In der PANTABOX Dockingstation können Sie das PANTABOX Mobilteil sicher an der Wand befestigen: Das PANTABOX Mobilteil wird dafür einfach in die PANTABOX Dockingstation eingesetzt und mit dem Schließen des Release-Hebels fixiert.

Ihre PANTABOX Dockingstation ist durch den Schutzdeckel bei geschlossenem Release-Hebel spritzwassergeschützt und somit perfekt für Ihre Garage oder Ihr Carport geeignet.

PANTABOX DOCKINGSTATION

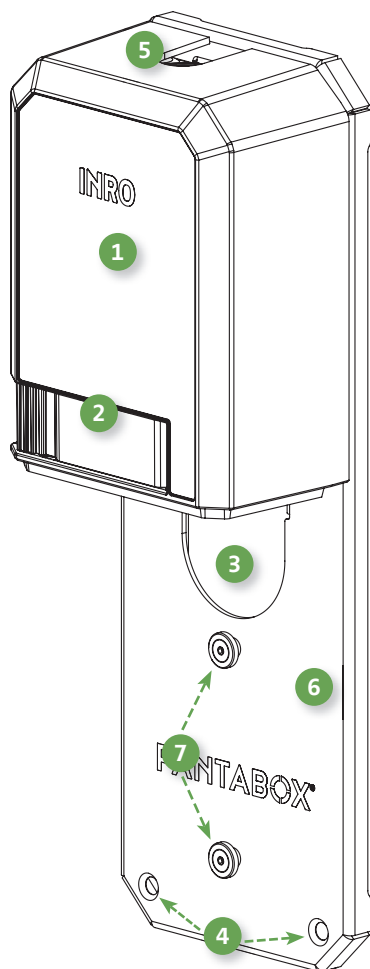

- 1 PANTABOX Dockingstation
- 2 Release-Hebel
- 3 Schutzdeckel
- 4 Bohrlöcher zur Montage an der Wand
- 5 Kabeldurchführung (Aufputzmontage)
- 6 Montageblech
- 7 Führungszapfen

In der PANTABOX Dockingstation gibt es einen Drehschalter, mit dem die Stromstärke und Phasenbelegung auf die Elektroinstallation abgestimmt werden kann.

⚠ GEFAHR

Brandgefahr / Verletzungsgefahr / Stromschlaggefahr

Bei unsachgemäßer Installation der PANTABOX Dockingstation kann es zu Bränden, schwerwiegenden Verletzungen und Stromschlägen kommen. Die Anpassung der Stromstärke und Phasenbelegung darf nur durch eine autorisierte Elektrofachkraft durchgeführt werden.

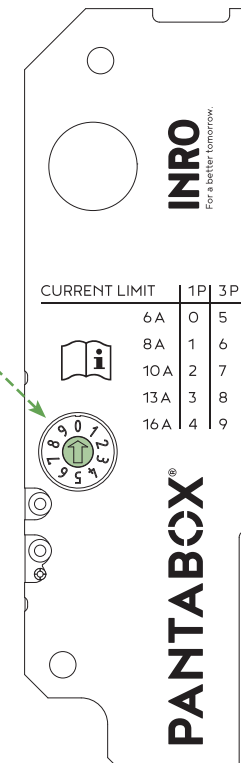



Entfernen Sie alle Verpackungen und kontrollieren Sie das Produkt auf Vollständigkeit und Schäden.

[3.1] PANTABOX Mobilteil verwenden

Das PANTABOX Mobilteil bietet Ihnen die Möglichkeit, an jeder beliebigen Steckdose zu laden, solange diese die im Kapitel 1 „Sicherheit“ genannten Anforderungen erfüllt. Mit den verschiedenen Adaptern können Sie je nach Land und Stromanschluss Ihr Elektrofahrzeug bequem und sicher laden.

[3.1.1] PANTABOX Mobilteil mit Adapter und Stromquelle verbinden

⚠ GEFAHR

Brandgefahr / Verletzungsgefahr

Durch das Laden an einer nicht korrekt angeschlossenen Elektroinstallation kann es zu Bränden kommen.

Versichern Sie sich, dass die Elektroinstallation für das Laden mit der PANTABOX geeignet ist und beachten Sie die Anforderungen in Kapitel 1.

1. Wählen Sie einen der mitgelieferten Adapter passend zu Ihrem Stromanschluss aus.
2. Entfernen Sie die Schutzkappe vom Adapter, indem Sie den Schließring im Uhrzeigersinn drehen 1.

3. Nehmen Sie die Schutzkappe ab 2.

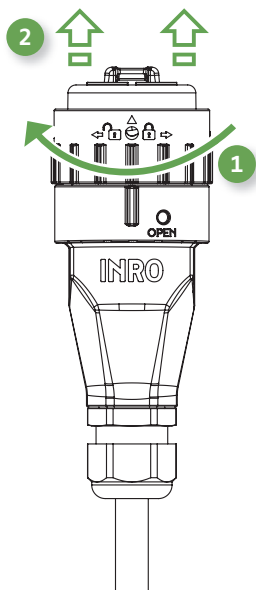

4. Stecken Sie den Adapter auf das PANTABOX Mobilteil.

- 4.1 Drehen Sie dazu den Adapterstecker so, dass die Strichmarkierung und die Punktmarkierung des Schließrings und des Adaptersteckers aufeinander zeigen und achten Sie darauf, dass das INRO-Logo nach vorne zeigt 1.

- 4.2 Schieben Sie den Adapter in dieser Position auf den Anschluss des PANTABOX Mobilteils 2.

- 4.3 Drehen Sie den vorderen Schließring des Adaptersteckers im Uhrzeigersinn 3.

- 4.4 Es ertönt ein „Klick“, der Ihnen zeigt, dass der Adapter mit dem PANTABOX Mobilteil verbunden ist 4.

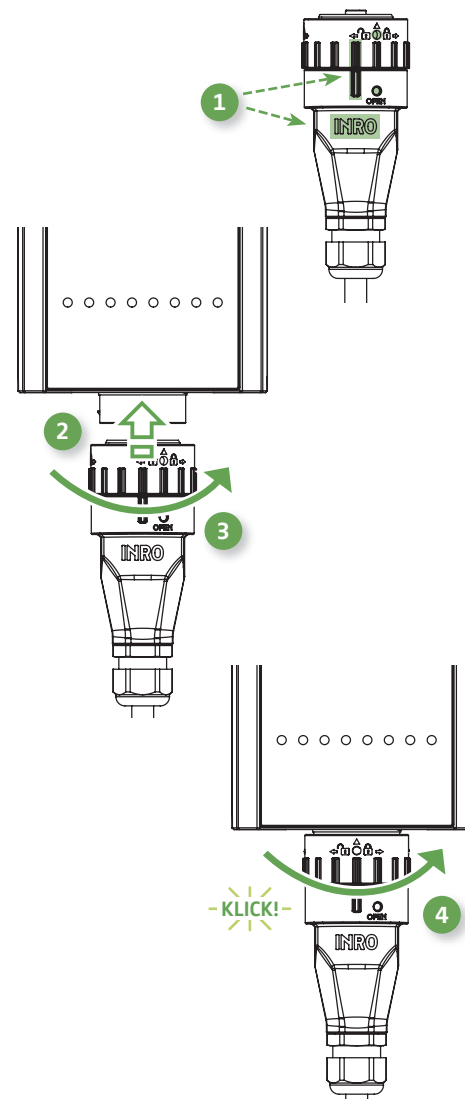

5. Stecken Sie den Adapter mit der Netzanschlusseite in die für den Adapter passende Steckdose.

Die PANTABOX führt nun einen Selbsttest durch. Die LEDs auf der PANTABOX pulsieren für die Dauer des Selbsttests langsam weiß.

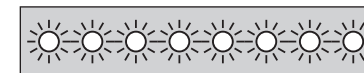

War der Selbsttest nicht erfolgreich, wird Ihnen eine Fehlermeldung angezeigt. Mehr zu den Fehlermeldungen finden Sie im Kapitel 2.5.1.2 „Fehlermeldungen“. Detaillierte Hinweise zu den Fehlern finden Sie in der App.

Die PANTABOX ist nun ladebereit. Ihnen wird der Status „Ladebereit“ angezeigt, indem die beiden mittleren LEDs der PANTABOX dauerhaft grün leuchten.

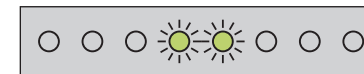

Wenn Sie eine Voreinstellung in der App zum zeitgesteuerten Laden getroffen oder eine Zugangsbeschränkung eingerichtet haben, kann Ihnen hier ein anderer Status angezeigt werden.

Für eine Beschreibung des Ladevorgangs siehe Kapitel 3.3 „Mit der PANTABOX laden“.

[3.1.2] Adapter vom PANTABOX Mobilteil trennen

1. Trennen Sie die Netzverbindung, indem Sie den Adapter aus der Steckdose ziehen.
2. Drehen Sie den vorderen, geriffelten Teil des Adaptersteckers gegen den Uhrzeigersinn, sodass die Punkte auf dem Adapter und dem PANTABOX Mobilteil aufeinander zeigen 1.
3. Ziehen Sie den Adapterstecker vom PANTABOX Mobilteil ab 2.
4. Setzen Sie die mitgelieferte Schutzabdeckung jeweils auf den Adapterstecker und auf das PANTABOX Mobilteil 3.

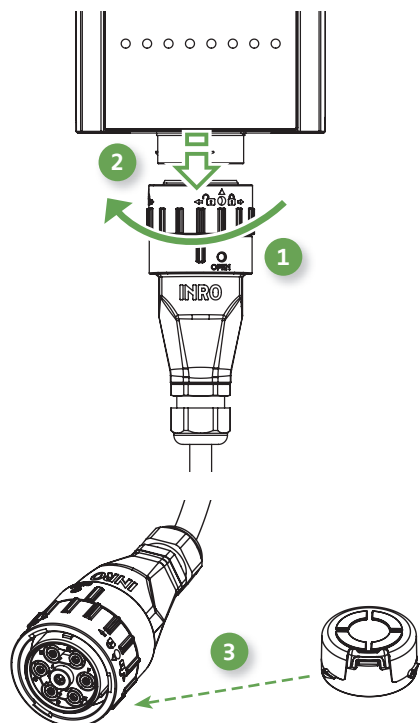

[3.2] PANTABOX Dockingstation verwenden

Die PANTABOX Dockingstation bietet Ihnen die Möglichkeit, Ihr PANTABOX Mobilteil wie eine Wallbox zu nutzen: Mit nur einem Handgriff erhalten Sie eine stationären Ladelösung, die durch eine einstellbare Verriegelung das PANTABOX Mobilteil auch vor Diebstahl schützt.

[3.2.1] PANTABOX Dockingstation an der Wand montieren

GEFAHR

Brandgefahr / Verletzungsgefahr / Stromschlaggefahr

Bei unsachgemäßer Installation der PANTABOX Dockingstation kann es zu Bränden, schwerwiegenden Verletzungen und Stromschlägen kommen. Die Installation darf nur durch eine autorisierte Elektrofachkraft durchgeführt werden.



Beachten Sie, dass das Gerät vor Wartungen oder Reparaturen freizuschalten, also vom Strom zu trennen ist.



Eine Montageanleitung liegt der PANTABOX Dockingstation bei und ist zusätzlich hier abrufbar:



[3.2.2] PANTABOX Mobilteil mit PANTABOX Dockingstation verbinden

Mit der PANTABOX Dockingstation können Sie das PANTABOX Mobilteil sicher an der Wand befestigen.

VORSICHT

Verletzungsgefahr / Quetschgefahr

Bei dem Release-Hebel der PANTABOX Dockingstation kann es zum Einquetschen der Finger kommen. Schließen Sie den Release-Hebel vorsichtig.

1. Öffnen Sie den Release-Hebel an der PANTABOX Dockingstation vollständig 1.
2. Setzen Sie das PANTABOX Mobilteil auf die Führungszapfen der Dockingstation und schieben Sie das PANTABOX Mobilteil nach oben in die PANTABOX Dockingstation 2. Achten Sie dabei darauf, dass der Schutzdeckel geöffnet (nach hinten geklappt) ist 3.
3. Schließen Sie den Release-Hebel an der PANTABOX Dockingstation vollständig. Die PANTABOX Mobileinheit wird dabei nach oben gezogen und in der PANTABOX Dockingstation fixiert 4.

Ihr PANTABOX Mobilteil ist nun mit der PANTABOX Dockingstation verbunden.

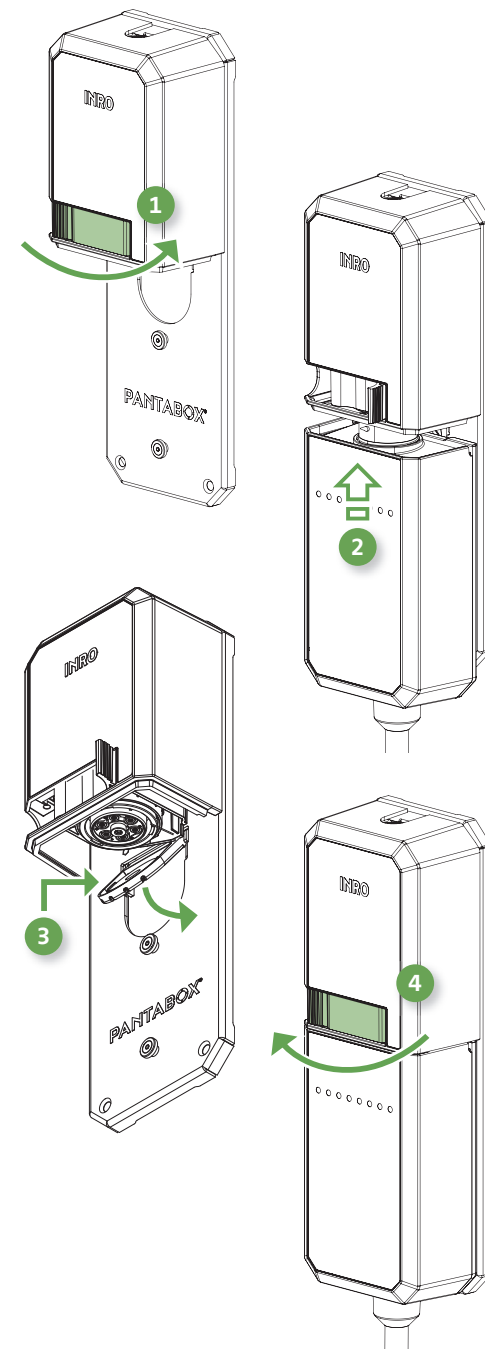

Die PANTABOX führt nun einen Selbsttest durch. Die LEDs auf der PANTABOX pulsieren für die Dauer des Selbsttests langsam weiß.

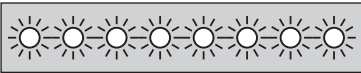

War der Selbsttest nicht erfolgreich, wird Ihnen eine Fehlermeldung angezeigt. Mehr zu den Fehlermeldungen finden Sie im Kapitel 2.5.1.2 „Fehlermeldungen“. Detaillierte Hinweise zu den Fehlermeldungen finden Sie in der App. Bei erstmaliger Benutzung beachten Sie das nächste Kapitel.

Die PANTABOX ist nun ladebereit. Ihnen wird der Status „Ladebereit“ angezeigt, indem die beiden mittleren LEDs der PANTABOX dauerhaft grün leuchten.

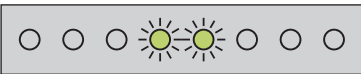

Wenn Sie eine Voreinstellung in der App zum zeitgesteuerten Laden getroffen haben, eine Zugangsbeschränkung eingerichtet haben, das Fahrzeug bereits angeschlossen haben oder bei einem nicht vorliegenden Pairing mit der Dockingstation, kann Ihnen hier ein anderer Status angezeigt werden.

Für eine Beschreibung des Ladevorgangs siehe Kapitel 3.3 „Mit der PANTABOX laden“.

[3.2.2.1] PANTABOX Mobilteil mit PANTABOX Dockingstation pairen (bei erstmaliger Benutzung)

Vor der ersten Benutzung eines PANTABOX Mobilteils in einer PANTABOX Dockingstation ist ein sogenanntes „Pairing“ notwendig, um sicherzustellen, dass dieses PANTABOX Mobilteil berechtigt ist, an dieser PANTABOX Dockingstation zu laden.

So führen Sie ein Pairing durch:

1. Verbinden Sie das PANTABOX Mobilteil wie oben beschrieben mit der PANTABOX Dockingstation.
2. Die PANTABOX führt nun einen Selbsttest durch. Die LEDs auf der PANTABOX pulsieren für die Dauer des Selbsttests langsam weiß.

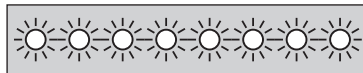

- 2.1 Bei erstmaliger Benutzung wird die Statusanzeige „Mobilteil nicht gepaired“ angezeigt, indem die beiden mittleren LEDs gelb leuchten und ein Piepton ertönt.

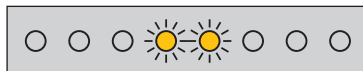

3. Halten Sie die PANTABOX Admin Keycard Dockingstation an die PANTABOX auf die RFID Kontaktfläche.

- 3.1 Wenn die Karte erkannt wurde, erlöschen die LEDs und es ertönt ein Piepton.

Nehmen Sie dann die PANTABOX Admin Keycard Dockingstation von der PANTABOX weg.

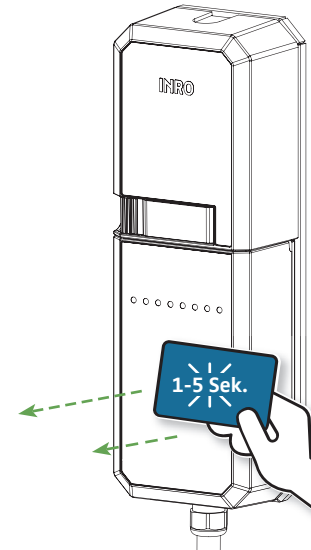

Das PANTABOX Mobilteil wird in die Whitelist der zu verwendenden Geräte aufgenommen und Sie können diese zum Laden verwenden.

[3.2.2.2] PANTABOX Dockingstation Reset durchführen (Unpairing aller PANTABOX Mobilteile)

Um alle PANTABOX Mobilteile zu unpairen, können Sie ein Reset der PANTABOX Dockingstation vornehmen.

1. Halten Sie die PANTABOX Admin Keycard Dockingstation für 5-10 Sekunden an die PANTABOX auf die RFID Kontaktfläche.
2. Nehmen Sie die PANTABOX Admin Keycard Dockingstation von der PANTABOX weg und warten Sie 1-5 Sekunden.

3. Halten Sie die PANTABOX Admin Keycard Dockingstation erneut für 5-10 Sekunden an die PANTABOX auf die RFID Kontaktfläche. Es blinken alle LEDs weiß und es ertönen Pieptöne.

4. Nehmen Sie die PANTABOX Admin Keycard Dockingstation von der PANTABOX weg.

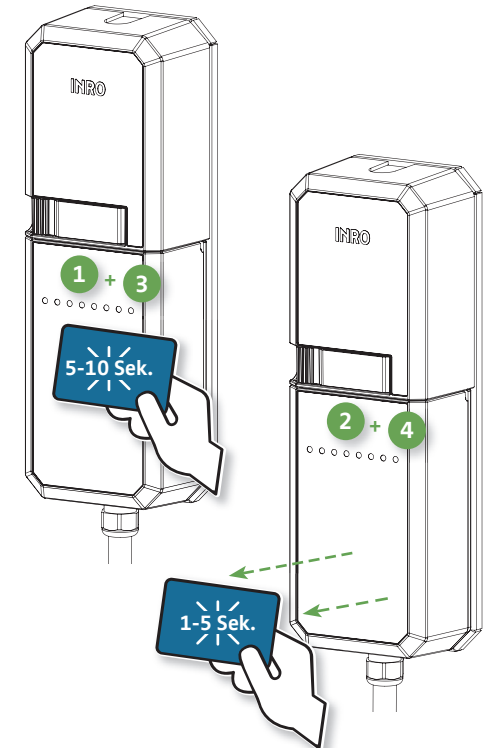

Wurde die Karte korrekt erkannt, blinken alle LEDs weiß und der Reset beginnt.

War der Reset erfolgreich, wird die Statusanzeige „Mobilteil nicht gepaired“ angezeigt, indem die beiden mittleren LEDs gelb leuchten.

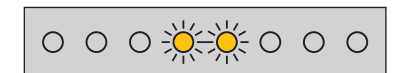

[3.2.3] PANTABOX Mobilteil aus PANTABOX Dockingstation entnehmen

Wenn Sie das PANTABOX Mobilteil nicht in der PANTABOX Dockingstation verriegelt haben, können Sie es einfach aus der PANTABOX Dockingstation entnehmen.

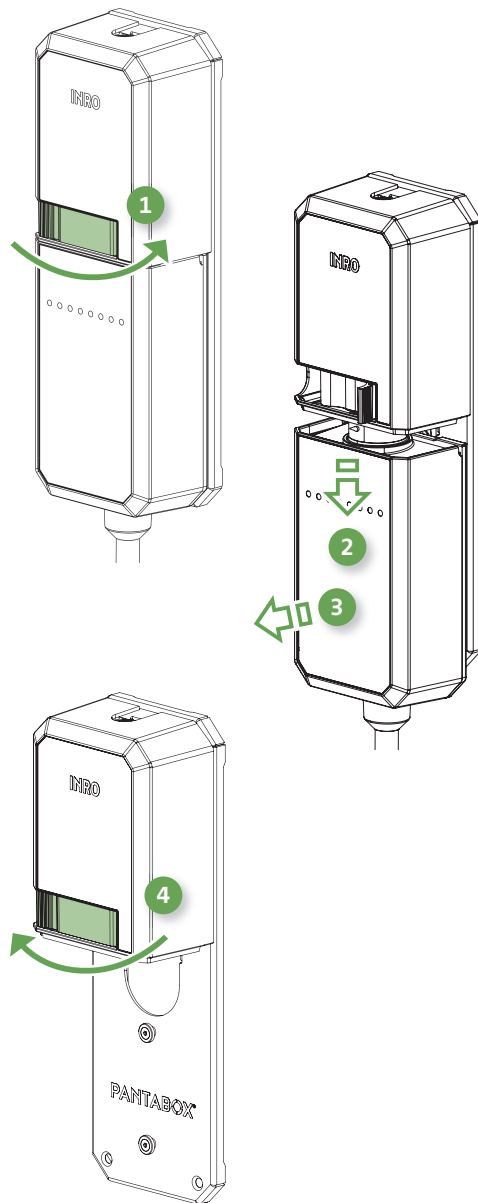

VORSICHT

Verletzungsgefahr / Quetschgefahr

Bei dem Release-Hebel der PANTABOX Dockingstation kann es zum Einquetschen der Finger kommen. Schließen Sie den Release-Hebel vorsichtig.

1. Halten Sie das PANTABOX Mobilteil mit einer Hand fest.
2. Öffnen Sie den Release-Hebel der PANTABOX Dockingstation mit der anderen Hand vollständig 1.
3. Ziehen Sie das PANTABOX Mobilteil nach unten weg 2 und entnehmen Sie es nach vorne aus der PANTABOX Dockingstation 3.
4. Schließen Sie den Release-Hebel der PANTABOX Dockingstation vollständig 4.

Ihr PANTABOX Mobilteil ist nun von der Dockingstation getrennt und kann mobil verwendet werden.

HINWEIS

Um ein Eindringen von Feuchtigkeit und Schmutz zu verhindern, muss der Release-Hebel der PANTABOX Dockingstation immer geschlossen sein, auch wenn kein PANTABOX Mobilteil eingesetzt ist.

[3.2.4] PANTABOX Dockingstation ver- und entriegeln

Die Verriegel-Funktion schützt Ihr PANTABOX Mobilteil vor Diebstahl und unbefugtem Entnehmen aus der PANTABOX Dockingstation.

Die Ver- und Entriegelung kann mit der App oder der PANTABOX Admin Keycard Dockingstation eingestellt werden.

Die automatische Verriegelung (in der App einstellbar) verriegelt Ihr PANTABOX Mobilteil bei jedem Einsetzen in die PANTABOX Dockingstation.

Haben Sie diese nicht aktiviert, können Sie jederzeit die PANTABOX mit der PANTABOX Admin Keycard Dockingstation oder der App verriegeln.

[3.2.4.1] PANTABOX Dockingstation verriegeln

1. Folgen Sie den Anweisungen in Ihrer App, um die automatische und manuelle Verriegelung einzustellen.

ODER

1. Halten Sie Ihre PANTABOX Admin Keycard

Dockingstation an die RFID Kontaktfläche des PANTABOX Mobilteils.

2. Wenn die Karte erkannt wurde, erlöschen die LEDs und es ertönt ein Piepton. Nehmen Sie dann die PANTABOX Admin Keycard Dockingstation von der PANTABOX weg.

Beim Start der Verriegelung ertönt ein kurzer einmaliger Piepton. Während der Verriegelung pulsieren die vier mittleren LEDs weiß.



War die Verriegelung erfolgreich, blinken die vier mittleren LEDs 2x kurz grün und es ertönt 2x ein kurzer Piepton.

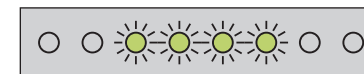

Anschließend wechselt die Statusanzeige in den jeweiligen Zustand (Ladebereit, Wartemodus, etc.).

War die Verriegelung nicht erfolgreich, blinken die vier mittleren LEDs 2x kurz rot und es ertönt ein Piepton.

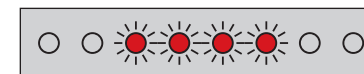

Prüfen Sie in diesem Fall, ob der Release-Hebel vollständig geschlossen ist und wiederholen Sie die Verriegelung mit der PANTABOX Admin Keycard Dockingstation.

Anschließend wechselt die Statusanzeige in den jeweiligen Zustand (Ladebereit, Wartemodus, etc.).



Mehr zu den jeweiligen Zuständen finden Sie im Kapitel 2.5.1.1 „LED-Statusübersicht“.

[3.2.4.2] PANTABOX Dockingstation entriegeln

Wenn Sie die PANTABOX Dockingstation entriegeln und das PANTABOX Mobilteil entnehmen wollen, gehen Sie wie folgt vor:

1. Entriegeln Sie die PANTABOX Dockingstation in der App (befolgen Sie dafür die Hinweise der App).

ODER

1. Entriegeln Sie die PANTABOX Dockingstation, indem Sie die PANTABOX Admin Keycard Dockingstation an die RFID Kontaktfläche auf dem PANTABOX Mobilteil halten.
2. Wenn die Karte erkannt wurde, erlöschen die LEDs und es ertönt ein Piepton. Nehmen Sie dann die PANTABOX Admin Keycard Dockingstation von der PANTABOX weg.

War die Entriegelung erfolgreich, blinken die vier mittleren LEDs 2x kurz grün.

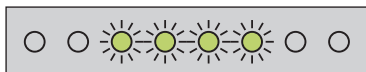

Anschließend wechselt die Statusanzeige in den jeweiligen Zustand (Ladebereit, Wartemodus, etc.).

War die Entriegelung nicht erfolgreich, blinken die vier mittleren LEDs 2x kurz rot und es ertönt ein Piepton.

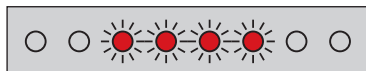

Prüfen Sie in diesem Fall, ob der Release-Hebel vollständig geschlossen ist und wiederholen Sie die Entriegelung mit der PANTABOX Admin Keycard Dockingstation.

Sollte das Problem weiterhin bestehen, befolgen Sie die Schritte in Kapitel 3.2.4.3 „PANTABOX Dockingstation notentriegeln“.

Anschließend wechselt die Statusanzeige in den jeweiligen Zustand (Ladebereit, Wartemodus, etc.).



Mehr zu den jeweiligen Zuständen finden Sie im Kapitel 2.5.1.1 „LED-Statusübersicht“.

[3.2.4.3] PANTABOX Dockingstation notentriegeln

Die PANTABOX Dockingstation ist mit der App oder der PANTABOX Admin Keycard Dockingstation verriegelbar und schützt so vor Diebstahl des PANTABOX Mobilteils.

In bestimmten Fällen (z.B. bei einem längeren Stromausfall) kann es nötig sein, eine Notentriegelung durchzuführen.

HINWEIS

Die Notentriegelung führt zu einem Schaden in der Abdeckhaube der PANTABOX Dockingstation. Dieser Schaden ist nicht reparabel. Die Notentriegelung sollte nur durchgeführt werden, wenn keine andere Möglichkeit gegeben ist.

Die PANTABOX Dockingstation hat eine Sollbruchstelle im oberen Bereich bei der Kabeldurchführung.

1. Brechen Sie die Ecke an der Sollbruchstelle heraus. Achten Sie darauf, nur die vorgesehene grün markierte Ecke herauszubrechen ①.
2. Entfernen Sie den Dichtungsstopfen ②.
3. Verwenden Sie den mitgelieferten Winkelschraubendreher (T10), um die Schraube im Uhrzeigersinn herauszudrehen, bis der Release-Hebel sich öffnen lässt.
4. Ziehen Sie das PANTABOX Mobilteil nach unten weg aus der PANTABOX Dockingstation.
5. Schließen Sie den Release-Hebel der PANTABOX Dockingstation.

Ihr PANTABOX Mobilteil ist nun von der PANTABOX Dockingstation getrennt und kann mobil verwendet werden.

Die PANTABOX Dockingstation kann nach einer Notentriegelung weiter verwendet werden, wenn Sie den Dichtungsstopfen wieder korrekt in die PANTABOX Docking-

station einsetzen. Nur dann ist die PANTABOX Dockingstation sicher einsatzfähig.

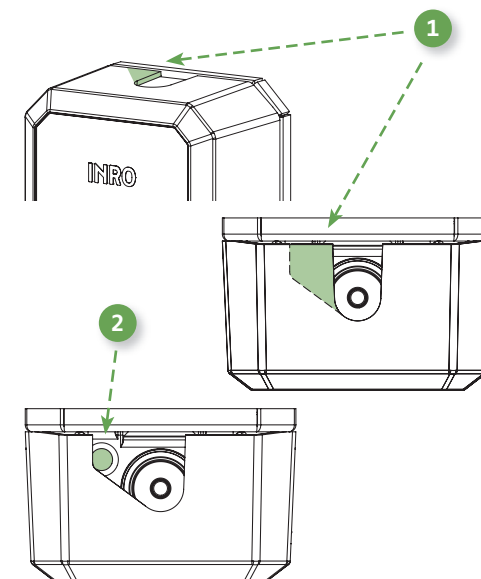

HINWEIS

Während die Notentriegelung betätigt ist, kann die Dockingstation nicht verriegelt werden.

Zum Lösen der Notentriegelung gehen Sie wie folgt vor:

1. Verbinden Sie das PANTABOX Mobilteil mit der Dockingstation.
2. Drehen Sie die Schraube gegen den Uhrzeigersinn, bis ein Widerstand spürbar wird.
3. Setzen Sie den Dichtungsstopfen ein.

Die Verriegelung der PANTABOX Dockingstation ist nun wieder funktionsfähig.

[3.3] Mit der PANTABOX laden

Die PANTABOX bietet Ihnen die Möglichkeit, mit den PANTABOX Adaptern oder der PANTABOX Dockingstation Ihr Elektrofahrzeug zu laden. Sie können direkt mit dem Laden starten oder in der App Voreinstellungen zu Ihrem Ladevorgang treffen.

[3.3.1] Ladevorgang starten



Wenn Sie mit der App Einstellungen zum Laden treffen möchten, folgen Sie bitte den Anweisungen in der App.

1. Verbinden Sie den Typ 2-Stecker der PANTABOX mit Ihrem Elektrofahrzeug.



Beachten Sie die fahrzeugspezifischen Hinweise des Herstellers zum Vorgehen beim Laden Ihres Elektrofahrzeugs.

Nach Verbindung des Typ 2-Steckers mit dem Fahrzeug bis zur endgültigen Freigabe des Ladevorgangs durch Fahrzeug oder App (z. B. voreingestellte Ladeprofile) leuchten die vier mittleren LEDs blau.

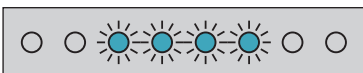

Es ertönt ein kurzes Piepen beim erfolgreichen Start des Ladevorgangs.

Der Ladevorgang wird durch ein blaues Lauflicht von links nach rechts angezeigt.

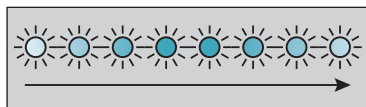

2. Wenn Sie den Ladestrom anpassen möchten, verwenden Sie dazu die PANTABOX App.
3. Wenn der Ladevorgang nicht gestartet werden kann oder es während des Ladevorgangs zu einem Problem kommt, zeigen Ihnen die LEDs der PANTABOX die jeweiligen Fehlermeldungen an. Mehr zu den Fehlermeldungen finden Sie im Kapitel 2.5.1.2 „Fehlermeldungen“. Detaillierte Hinweise zu den Fehlermeldungen finden Sie in der App.

[3.3.2] Ladevorgang beenden

Wenn der Ladevorgang beendet ist (also zum Beispiel die in der App eingestellte Ladezeit erreicht oder das Fahrzeug vollgeladen ist), können Sie Ihr Elektrofahrzeug von der PANTABOX trennen.

Über die App oder Ihr Fahrzeug können Sie den Ladevorgang jederzeit beenden.

Direkt nach dem Beenden des Ladevorgangs wird ein Selbsttest durchgeführt. Die LEDs auf der PANTABOX pulsieren für die Dauer des Selbsttests langsam weiß.

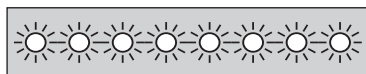

Bitte beachten: Wählen Sie diesen Modus zwingend und ausschließlich zum Laden in erdungsfreien IT-Netzen.

[3.4] App verwenden

Wir empfehlen, die PANTABOX App herunterzuladen und ein Benutzerkonto einzurichten, um die PANTABOX optimal nutzen zu können.

Um unberechtigten Zugriff zu vermeiden, ist die App standardmäßig bei der Ersteinrichtung für Ihre PANTABOX gesperrt.

Bevor Sie das erste Mal die App mit der PANTABOX verbinden, müssen Sie daher die PANTABOX mit der PANTABOX Admin Keycard für die App freischalten.

Installieren Sie dazu die App. Diese wird Sie dazu auffordern, die PANTABOX Admin Keycard vorzuhalten.



Dieses Vorgehen wird nur einmalig bei der Ersteinrichtung der App benötigt.

Mit der App haben Sie es in der Hand und können die Ladevorgänge Ihrer PANTABOX steuern. Sie können Voreinstellungen zum Laden treffen, die Ladeleistung individuell anpassen und die Ladevorgänge starten, pausieren und stoppen. Über individuell anpassbare Ladeprofile entscheiden Sie, welches Ladelimit es gibt und wie der Ladeverlauf sein soll.

Die App erlaubt Ihnen, optimale Anpassungen des Ladevorgangs für Ihr jeweiliges

Nach Beenden des Ladevorgangs und dem durchgeführten Selbsttest leuchten die vier mittleren LEDs der PANTABOX dauerhaft blau.

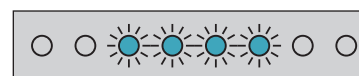

1. Trennen Sie die Verbindung Ihres Elektrofahrzeuges mit der PANTABOX, indem Sie den Typ 2-Stecker abziehen.



Bevor Sie den Typ 2-Stecker herausziehen können, müssen Sie diesen an Ihrem Fahrzeug entriegeln.

Ihre PANTABOX ist nun wieder bereit zum Laden. Ihnen wird der Status „Ladebereit“ angezeigt, indem die beiden mittleren LEDs der PANTABOX dauerhaft grün leuchten.

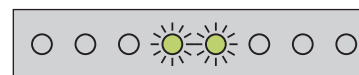

[3.3.3] Earth-Off-Modus aktivieren (Schutzleiterüberwachung abschalten)

Bei aktiver Schutzleiterüberwachung ist das Laden in erdungsfreien IT-Netzen (z.B. in Teilen von Norwegen) nicht möglich.

Um mit der PANTABOX in diesen Netzen trotzdem laden zu können, kann die Schutzleiterüberwachung vorübergehend in der App deaktiviert werden. Weitere Informationen dazu finden Sie in der App.

Fahrzeug vorzunehmen. Dafür steht Ihnen eine umfangreiche Liste an Fahrzeugen zur Auswahl, die ständig aktualisiert wird.

Über die Ladehistorie können Sie sich jederzeit Statistiken Ihrer Ladevorgänge ansehen.

Mit der App wird die PANTABOX zukunftsfähig, indem Sie viele Leistungsmerkmale, wie zukünftig die Anbindung von Smart Home Systemen oder Photovoltaik Anlagen über die App erwerben und dort komfortabel einrichten können.

Der Zugang zur PANTABOX mit der App ist dabei auf verschiedenen Wegen möglich:

- Direkt und mit dem PANTABOX Mobilteil als mobile Ladelösung unterwegs über Bluetooth (BLE).
- Zuhause oder wo immer Sie die PANTABOX anbinden können per WLAN.
- Aus der Ferne über die Cloud, mit welcher Sie Ihre PANTABOX immer im Blick haben.

[3.5] Firmware-Updates installieren

Sie können über die App Firmware-Updates auf Ihrer PANTABOX installieren.

Zur Durchführung eines Firmware-Updates müssen folgende Voraussetzungen erfüllt sein:

- Die PANTABOX muss mit dem Stromnetz verbunden sein.

- Die PANTABOX darf nicht laden.
- Sie müssen zugriffsberechtigt auf die PANTABOX sein. Hinweise zum Zugriffsschutz finden Sie in der App.
- Das Smartphone mit der App muss über Bluetooth, WLAN oder die Cloud mit der PANTABOX verbunden sein.



Prüfen Sie, ob diese Voraussetzungen gegeben sind, bevor Sie mit dem Firmware-Update starten.

1. Folgen Sie den Anweisungen in Ihrer App.

Die Installation des Updates startet. Die LEDs der PANTABOX zeigen Ihnen den Fortschritt des Updates an.

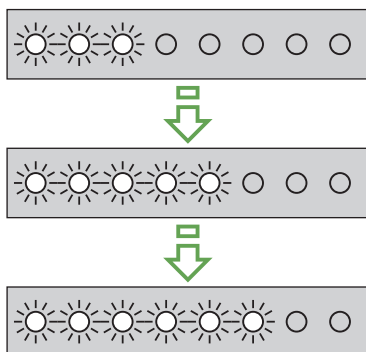

Die PANTABOX startet mit dem Selbsttest neu.

Konnte das Firmware-Update nicht erfolgreich installiert werden, leuchten die vier rechten LEDs der PANTABOX rot und Sie erhalten eine Benachrichtigung in der App.



Möglichkeiten zur Fehlerlösung finden Sie im Kapitel 2.5.1.2 „Fehlermeldungen“. Detaillierte Hinweise zu den Fehlermeldungen finden Sie in der App.

[3.6] Factory Reset (PANTABOX auf Werkseinstellungen zurücksetzen)

Sie haben zwei verschiedene Möglichkeiten, die PANTABOX auf Werkseinstellungen zurückzusetzen (genannt „Factory Reset“).

[3.6.1] Factory Reset ohne App durchführen

Um einen Factory Reset ohne App durchzuführen, benötigen Sie die PANTABOX Admin Keycard.

Damit können Sie die PANTABOX auf die Werkseinstellungen zurücksetzen. Es gehen damit alle getroffenen Einstellungen verloren. Gekaufte Zusatzfunktionen sind auch nach dem Factory Reset verfügbar.

1. Halten Sie die PANTABOX Admin Keycard für 5-10 Sekunden an die PANTABOX auf die RFID Kontaktfläche 1.
2. Nehmen Sie die PANTABOX Admin Keycard von der PANTABOX weg und warten Sie 1-5 Sekunden 2.
3. Halten Sie die PANTABOX Admin Keycard erneut für 5-10 Sekunden an die PANTABOX

auf die RFID Kontaktfläche 3. Währenddessen blinken alle LEDs weiß und es ertönen Pieptöne.

4. Nehmen Sie die PANTABOX Admin Keycard von der PANTABOX weg 4.

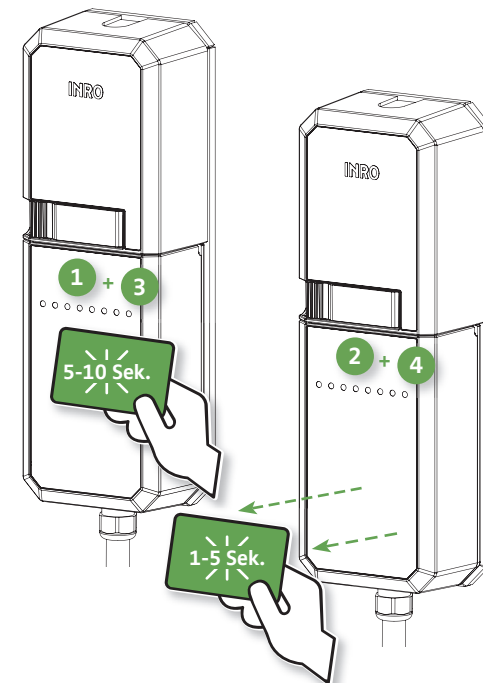

Der Factory Reset startet und es blinken alle LEDs weiß. Während des Factory Resets wird ein von links nach rechts durchlaufendes Lauflicht in Weiß angezeigt.

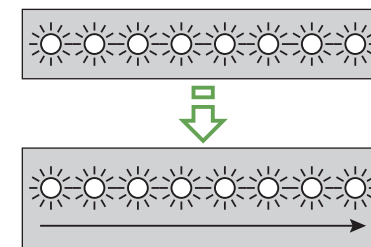

Nach erfolgreichem Factory Reset beginnt die PANTABOX automatisch mit der Initialisierungsphase und führt einen Selbsttest durch.

[3.6.2] Factory Reset mit der App durchführen

Der Factory Reset kann alternativ über die Geräteeinstellungen in der App durchgeführt werden. Es gehen damit alle getroffenen Einstellungen verloren. Gekaufte Zusatzfunktionen sind auch nach dem Factory Reset verfügbar.

[4.1] Transport und Lagerung

Beachten Sie die geltenden Sicherheitshinweise zum Transport und zur Lagerung.

Lagern Sie die PANTABOX in der Originalverpackung und vermeiden Sie übermäßiges Knicken und Biegen der Kabel.

Transportieren und lagern Sie die PANTABOX nur bei folgenden Temperaturen: -40 °C bis +85 °C.

[4.2] PANTABOX reinigen

- Reinigen Sie die PANTABOX nur von außen.
- Verwenden Sie zur Reinigung ein trockenes Tuch.
- Halten Sie die Stecker, Adapter und Kuppelungen, insbesondere die Kontakte, stets sauber und trocken.

[4.3] PANTABOX warten

Es ist keine Wartung oder Instandhaltung notwendig.

Reparaturen dürfen ausschließlich vom Hersteller durchgeführt werden. Wenden Sie sich dafür an unseren Kundendienst.

[5] Entsorgung



Entsprechend der Richtlinie 2012/19/EU muss das Gerät am Ende seines Lebenszyklus einer geordneten Entsorgung zugeführt werden.

Entsorgen Sie daher dieses Gerät und sein Zubehör nicht im regulären Hausmüll, sondern erkundigen Sie sich bei der örtlichen Verwaltung nach einer Sammelstelle für Elektro- und Elektronikschrott.

Nach § 17 Absatz 1 und 2 des ElektroG können Sie das Gerät auch uns zur Rücknahme zusenden. Nutzen Sie unser Support-Portal.

Senden Sie nicht das Gerät an eine der aufgeführten Adressen, ohne vorher mit dem Support in Kontakt getreten zu sein. Warensendungen an diese Adressen müssen wir zu Ihren Lasten retournieren.



Dieses Gerät befindet sich zum Schutz vor Transportschäden in einer Verpackung.

Zum Schutz unserer Umwelt ist diese Verpackung recyclingfähig. Führen Sie daher die Verpackung dem Rohstoff-Kreislauf zu.

[5.1] Informationen gemäß dem Elektro- und Elektronikgerätegesetz

1. Getrennte Erfassung von Altgeräten
 - a. Elektro- und Elektronikgeräte, die zu Abfall geworden sind, werden als Altgeräte bezeichnet. Besitzer von Altgeräten haben diese einer vom unsortierten Siedlungsabfall getrennten Erfassung zuzuführen. Altgeräte gehören insbesondere nicht in den Hausmüll, sondern in spezielle Sammel- und Rückgabesysteme.
2. Batterien und Akkus sowie Lampen
 - a. Besitzer von Altgeräten haben Altbatterien und Altakkumulatoren, die nicht vom Altgerät umschlossen sind, sowie Lampen, die zerstörungsfrei aus dem Altgerät entnommen werden können, im Regelfall vor der Abgabe an einer Erfassungsstelle vom Altgerät zu trennen. Dies gilt nicht, soweit Altgeräte einer Vorbereitung zur Wiederverwendung unter Beteiligung eines öffentlich-rechtlichen Entsorgungsträgers zugeführt werden.
3. Möglichkeiten der Rückgabe von Altgeräten
 - a. Besitzer von Altgeräten aus privaten Haushalten können diese bei den Sammelstellen der öffentlich-rechtlichen Entsorgungsträger oder bei den von Herstellern oder Vertriebern im Sinne des ElektroG eingerichteten Rücknahmestellen unentgeltlich abgeben.

Rücknahmepflichtig sind Geschäfte mit einer Verkaufsfläche von mindestens 400 m² für Elektro- und Elektronikgeräte sowie

diejenigen Lebensmittelgeschäfte mit einer Gesamtverkaufsfläche von mindestens 800 m², die mehrmals pro Jahr oder dauerhaft Elektro- und Elektronikgeräte anbieten und auf dem Markt bereitstellen. Dies gilt auch bei Vertrieb unter Verwendung von Fernkommunikationsmitteln, wenn die Lager- und Versandflächen für Elektro- und Elektronikgeräte mindestens 400 m² betragen oder die gesamten Lager- und Versandflächen mindestens 800 m² betragen. Vertrieber haben die Rücknahme grundsätzlich durch geeignete Rückgabemöglichkeiten in zumutbarer Entfernung zum jeweiligen Endnutzer zu gewährleisten.

Die Möglichkeit der unentgeltlichen Rückgabe eines Altgeräts besteht bei rücknahmepflichtigen Vertriebern unter anderem dann, wenn ein neues gleichartiges Gerät, das im Wesentlichen die gleichen Funktionen erfüllt, an einen Endnutzer abgegeben wird. Wenn ein neues Gerät an einen privaten Haushalt ausgeliefert wird, kann das gleichartige Altgerät auch dort zur unentgeltlichen Abholung übergeben werden; dies gilt bei einem Vertrieb unter Verwendung von Fernkommunikationsmitteln für Geräte der Kategorien 1, 2 oder 4 gemäß § 2 Abs. 1 ElektroG, nämlich „Wärmeüberträger“, „Bildschirmgeräte“ oder „Großgeräte“ (letztere mit mindestens einer äußeren Abmessung über 50 Zentimeter). Zu einer entsprechenden Rückgabe-Absicht werden Endnutzer beim Abschluss eines Kaufvertrages befragt. Außerdem besteht die Möglichkeit der unentgeltlichen Rückgabe bei Sammelstellen

der Vertrieber unabhängig vom Kauf eines neuen Geräts für solche Altgeräte, die in keiner äußeren Abmessung größer als 25 Zentimeter sind, und zwar beschränkt auf drei Altgeräte pro Geräteart.

4. Datenschutz-Hinweis
 - a. Altgeräte enthalten häufig sensible personenbezogene Daten. Dies gilt insbesondere für Geräte der Informations- und Telekommunikationstechnik wie Computer und Smartphones. Bitte beachten Sie in Ihrem eigenen Interesse, dass für die Löschung der Daten auf den zu entsorgenden Altgeräten jeder Endnutzer selbst verantwortlich ist.
5. Bedeutung des Symbols „durchgestrichene Mülltonne“

Das auf Elektro- und Elektronikgeräten regelmäßig abgebildete Symbol einer durchgestrichenen Mülltonne weist darauf hin, dass das jeweilige Gerät am Ende seiner Lebensdauer getrennt vom unsortierten Siedlungsabfall zu erfassen ist.

[6.1] Konformitätserklärungen

[6.1.1] EU-Konformitätserklärung Mobilteil

Der Hersteller / Inverkehrbringer

INRO Elektrotechnik GmbH
Leiderer Straße 12
63811 Stockstadt am Main

erklärt hiermit, dass folgendes Produkt (Funkanlage)

Produktbezeichnung: PANTABOX Mobilteil

Handelsbezeichnung: PANTABOX

Produktnummer: 9900210

Beschreibung: In-Cable-Control-and-Protection-Device (IC-CPD) zum 3-phasigen Laden von Elektrofahrzeugen mit bis zu 11 kW einschließlich der unten genannten Netzadapter

PANTABOX			
Artikelnummer	Typenbezeichnung	Artikelnummer	Produktname
9900210	PANTABOX Mobilteil	9900212	PANTABOX Adapter CEE 16 A 3-phasig
		9900211	PANTABOX Adapter CEE 16 A 1-phasig
		9900216	PANTABOX Adapter Schuko
		9900213	PANTABOX Adapter Dänemark
		9900214	PANTABOX Adapter Großbritannien
		9900215	PANTABOX Adapter Italien
		9900217	PANTABOX Adapter Schweiz

allen einschlägigen Bestimmungen der angewandten Rechtsvorschriften (nachfolgend) entspricht - einschließlich deren zum Zeitpunkt der Erklärung geltenden Änderungen.

Die alleinige Verantwortung für die Ausstellung dieser Konformitätserklärung trägt der Hersteller. Diese Erklärung bezieht sich nur auf die IC-CPD in dem Zustand, in dem sie in Verkehr gebracht wurde. Vom Endnutzer nachträglich angebrachte Teile und/oder nachträglich vorgenommene Eingriffe bleiben unberücksichtigt.

Folgende Rechtsvorschriften wurden angewandt:

RED-Richtlinie 2014/53/EU
RoHS-Richtlinie 2011/65/EU

Folgende Normen wurden angewandt:

Bezug: Richtlinie 2014/53/EU, Artikel 3, 1. (a) – Safety + Health

DIN EN 62752 (VDE 0666-10): 2022-07	Ladeleitungsintegrierte Steuer- und Schutzeinrichtung für die Ladebetriebsart 2 von Elektro-Straßenfahrzeugen (IC-CPD)
DIN EN 62479 (VDE 0848-479): 2011-09	Beurteilung der Übereinstimmung von elektronischen und elektrischen Geräten kleiner Leistung mit den Basisgrenzwerten für die Sicherheit von Personen in elektromagnetischen Feldern (10 MHz bis 300 GHz)

Bezug: Richtlinie 2014/53/EU, Artikel 3, 1. (b) – EMV

DIN EN 62752 (VDE 0666-10): 2022-07	Ladeleitungsintegrierte Steuer- und Schutzeinrichtung für die Ladebetriebsart 2 von Elektro-Straßenfahrzeugen (IC-CPD)
EN 301 489-3 V2.1.1 (2019-03)	ElectroMagnetic Compatibility (EMC) standard for radio equipment and services - Part 3: Specific conditions for Short-Range Devices (SRD) operating on frequencies between 9 kHz and 246 GHz - Harmonised Standard covering the essential requirements of article 3.1(b) of Directive 2014/53/EU
EN 301 489-17 V3.2.4 (2020-09)	ElectroMagnetic Compatibility (EMC) standard for radio equipment and services - Part 17: Specific conditions for Broadband Data Transmission Systems - Harmonised Standard for ElectroMagnetic Compatibility

Bezug: Richtlinie 2014/53/EU, Artikel 3, 2. – Effective use of radio frequency spectrum

EN 300 328 V2.2.2 (2019-07)	Wideband transmission systems - Data transmission equipment operating in the 2,4 GHz band - Harmonised Standard for access to radio spectrum
EN 300 330 V2.1.1 (2017-02)	Short Range Devices (SRD) - Radio equipment in the frequency range 9 kHz to 25 MHz and inductive loop systems in the frequency range 9 kHz to 30 MHz - Harmonised Standard covering the essential requirements of article 3.2 of Directive 2014/53/EU

Bezug: RoHS-Richtlinie 2011/65/EU

DIN EN IEC 63000 (VDE 0042-12): 2019-05	Technische Dokumentation zur Beurteilung von Elektro- und Elektronikgeräten hinsichtlich der Beschränkung gefährlicher Stoffe
---	---

Die notifizierte Stelle VDE Prüf- und Zertifizierungsinstitut, Kennnummer 0366, hat eine EU-Baumusterprüfung nach Modul B, begrenzt auf Artikel 3.1 b) und 3.2, durchgeführt und folgende Baumusterprüfbescheinigung ausgestellt:

VDE Bescheinigungsnummer: 40056433

Name und Anschrift der Person, die bevollmächtigt ist, die technischen Unterlagen zusammenzustellen:

Michael Ries
Leiderer Straße 12
63811 Stockstadt am Main

Ort: Stockstadt am Main

Datum: 17.03.2023



(Unterschrift)
Michael Ries - Geschäftsführer



(Unterschrift)
Dr. Peter Knaup - Entwicklungsleiter

[6.1.2] EG-Konformitätserklärung Dockingstation

Der Hersteller / Inverkehrbringer

INRO Elektrotechnik GmbH
Leiderer Straße 12
63811 Stockstadt am Main

erklärt hiermit, dass folgendes Produkt

Produktbezeichnung: PANTABOX Dockingstation

Handelsbezeichnung: PANTABOX

Produktnummer: 9900209

Beschreibung: Dockingstation zur Festinstallation am Niederspannungsnetz, für den Anschluss eines PANTABOX Mobilteil (IC-CPD) zum 3-phasigen Laden von Elektrofahrzeugen mit bis zu 11 kW

allen einschlägigen Bestimmungen der angewandten Rechtsvorschriften (nachfolgend) entspricht - einschließlich deren zum Zeitpunkt der Erklärung geltenden Änderungen. Die alleinige Verantwortung für die Ausstellung dieser Konformitätserklärung trägt der Hersteller. Diese Erklärung bezieht sich nur auf die Maschine in dem Zustand, in dem sie in Verkehr gebracht wurde. Vom Endnutzer nachträglich angebrachte Teile und/oder nachträglich vorgenommene Eingriffe bleiben unberücksichtigt.

Folgende Rechtsvorschriften wurden angewandt:

Maschinenrichtlinie 2006/42/EG
Niederspannungsrichtlinie 2014/35/EU
EMV-Richtlinie 2014/30/EU
RoHS-Richtlinie 2011/65/EU

Folgende Normen (oder Teile / Klauseln daraus) wurden angewandt:

DIN EN IEC 61439-7 (VDE 0660-600-7): 2021-06	Niederspannungs-Schaltgerätekombinationen - Teil 7: Schaltgerätekombinationen für bestimmte Anwendungen wie Marinas, Campingplätze, Marktplätze, Ladestationen für Elektrofahrzeuge
DIN EN IEC 62368-1 (VDE 0868-1): 2021-05	Einrichtungen für Audio/Video-, Informations- und Kommunikationstechnik - Teil 1: Sicherheitsanforderungen
DIN EN IEC 63000 (VDE 0042-12): 2019-05	Technische Dokumentation zur Beurteilung von Elektro- und Elektronikgeräten hinsichtlich der Beschränkung gefährlicher Stoffe

**Name und Anschrift der Person, die bevollmächtigt ist,
die technischen Unterlagen zusammenzustellen:**

Michael Ries
 Leiderer Straße 12
 63811 Stockstadt am Main

Ort: Stockstadt am Main

Datum: 17.03.2023



(Unterschrift)
 Michael Ries - Geschäftsführer



(Unterschrift)
 Dr. Peter Knaup - Entwicklungsleiter

[6.2] Garantie

Unsere PANTABOX zeichnet sich durch höchste Qualität, Zuverlässigkeit und Langlebigkeit aus.

Zusätzlich zur gesetzlichen Gewährleistung gewähren wir Ihnen daher eine Garantie-Verlängerung für die PANTABOX.

Hierzu müssen Sie lediglich Ihr Gerät innerhalb von 4 Wochen nach dem Kauf des Produkts unter www.pantabox.de registrieren.

[6.3] Service

Die PANTABOX und ihr Zubehör unterliegen strengsten Qualitätskontrollen. Sollte dennoch etwas bei dem von Ihnen erworbenen Produkt nicht so funktionieren, wie es gedacht ist, haben Sie die Möglichkeit, sich an unseren Kundenservice zu wenden.

Bei Fragen und Reklamationen nutzen Sie unser Support-Portal: support.pantabox.de.



INRO Elektrotechnik GmbH
 Support
 E-Mail: support@pantabox.de
 Telefon: +49 (0) 6027 2085-500

[6.4] Glossar

ELEKTROG
Elektro- und Elektronikgerätegesetz

NAV
Niederspannungsanschlussverordnung

PAIRING
Herstellen einer Geräteverbindung

RICHTLINIE 2012/19/EU
Richtlinie 2012/19/EU des europäischen
Parlamentes und des Rates über Elektro- und
Elektronik-Altgeräte

PANTABOX®



OPERATING INSTRUCTIONS CHARGER FOR ELECTRIC VEHICLES



Please read the entire Operating Instructions, in particular the safety instructions, before operating the PANTABOX.

These Operating Instructions are an integral part of the product and, therefore, must remain with the end customer. These instructions must be passed on with the product in the event of transfer of the PANTABOX to a third party.

INRO Elektrotechnik GmbH does not assume any liability or warranty for any damages caused by failure to comply with these Operating Instructions.

These Operating Instructions apply to the PANTABOX (hereinafter also referred to as "the device"), which consists of:

- PANTABOX Mobile Charging Unit
- PANTABOX Docking Station
- PANTABOX Adapter

Issue date: March 2023

Identification number
(Document number): D10010913

TYPE DESIGNATION

ARTICLE NUMBER / PRODUCT DESCRIPTION:

- 9900212 Adapter CEE 16 A 3-phase
- 9900211 Adapter CEE 16 A 1-phase
- 9900216 Adapter Schuko
- 9900213 Adapter Denmark
- 9900214 Adapter Great Britain
- 9900215 Adapter Italy
- 9900217 Adapter Switzerland
- 9900210 PANTABOX Mobile Charging Unit
- 9900209 PANTABOX Docking Station

PRODUCT BRAND: PANTABOX

LEGAL NOTICE AND COPYRIGHT:

©2023 INRO Elektrotechnik GmbH

The copyright to this document shall remain with INRO Elektrotechnik GmbH. This document provides information such as images, texts, drawings, and charts that may not be edited, duplicated, sold, or used otherwise without prior written consent by INRO Elektrotechnik GmbH.

INRO Elektrotechnik GmbH
Leiderer Straße 12
63811 Stockstadt [Germany]
www.inro-et.de
E-Mail: info@inro-et.de
Telephone: +49 (0) 6027 2085-500

- 1 SAFETY 54**
 - 1.1** Intended Use 54
 - 1.2** Legend / Abbreviations..... 54
 - 1.3** Safety Instructions..... 56
 - 1.4** Requirements for the sockets used 59
 - 1.5** Requirements for the electric installation..... 59
 - 1.6** Requirements for the qualification of electricians..... 60
 - 1.7** Instructions for testing the device . 60
- 2 PRODUCT DESCRIPTION..... 61**
 - 2.1** Functions 61
 - 2.1.1** PANTABOX operation 62
 - 2.2** Technical Specifications..... 63
 - 2.3** Scope of Delivery 66
 - 2.4** Adapters..... 67
 - 2.5** Control elements..... 68
 - 2.5.1** PANTABOX Mobile Charging Unit... 68
 - 2.5.2** PANTABOX Docking Station 74
- 3 OPERATION 76**
 - 3.1** Using the PANTABOX Mobile Charging Unit..... 76
 - 3.1.1** Connecting the PANTABOX Mobile Charging Unit with the adapter and power supply..... 76
 - 3.1.2** Disconnecting the line adapter from the PANTABOX Mobile Charging Unit..... 78
 - 3.2** Operating the PANTABOX Docking Station 78
 - 3.2.1** Mounting the PANTABOX Docking Station on the wall..... 78
 - 3.2.2** Connecting the PANTABOX Mobile Charging Unit with the PANTABOX Docking Station..... 79



- 3.2.3** Removing the PANTABOX Mobile Charging Unit from the PANTABOX Docking Station..... 82
- 3.2.4** Locking and unlocking the PANTABOX Docking Station..... 83
- 3.3** Charging with PANTABOX 86
 - 3.3.1** Starting the charging process 86
 - 3.3.2** Finishing the charging process..... 86
 - 3.3.3** Activating the Earth-Off mode (Deactivating protective conductor monitoring) 87
- 3.4** Using the app 87
- 3.5** Installing firmware updates..... 88
- 3.6** Factory Reset (Resetting the PANTABOX to default settings) 89
 - 3.6.1** Factory Reset without the app..... 89
 - 3.6.2** Factory Reset with the app..... 90
- 4 OTHER INSTRUCTIONS..... 91**
 - 4.1** Transportation and storage 91
 - 4.2** Cleaning the PANTABOX 91
 - 4.3** Servicing the PANTABOX 91
- 5 DISPOSAL 92**
 - 5.1** Information according to the German Electrical and Electronic Equipment Act (ElektroG) 92
- 6 ANNEX..... 94**
 - 6.1** Declarations of Conformity..... 94
 - 6.1.1** EU Declaration of Conformity Mobile Charging Unit 94
 - 6.1.2** EC Declaration of Conformity Docking Station..... 97
 - 6.2** Warranty and Guarantee..... 99
 - 6.3** Service..... 99
 - 6.4** Glossary 99



[1.1] Intended Use





This device is designed to charge electric vehicles with a built-in vehicle-side socket type 2 according to IEC 62196. Use this device only for charging vehicles equipped with such a type 2 socket.









Only use this device as described in these Operating Instructions. Any other, unintended use can result in personal injury and/or property damage. The manufacturer shall not be liable in the event of any improper use. Utilise accessories and spare parts authorised by the manufacturer. Utilising any accessories and spare parts other than those authorised constitutes improper use.

This device is intended for private and public use.

[1.2] Legend / Abbreviations

WARNINGSYMBOLS	DESCRIPTION
	General warning symbol - Caution
	Risk of Electrical Shock

SIGNAL WORDS	DESCRIPTION
	Safety and warning instructions with this signal word indicate that failure to observe these instructions will result in death or severest personal injuries.
	Safety and warning instructions with this signal word indicate that failure to observe these instructions can result in death or severest personal injuries.
	Safety and warning instructions with this signal word indicate that failure to observe these instructions can result in minor or moderate personal injuries.
	Safety and warning instructions with this signal word indicate that failure to observe these instructions can result in damages to equipment and the environment respectively.

SYMBOL	DESCRIPTION
	This symbol indicates that the protective earthing conductor is permanently attached.
	This symbol indicates the minimum ambient temperature in °C at which the device may be operated.
	This symbol indicates the IP rating of the device.
	This sign means "Observe Operating Instructions".
	This mark indicates that the manufacturer complies with the effective product specifications as stipulated in the Community Harmonisation Legislation of the European Union.
	This symbol denotes the method of disposal: Devices with this symbol may not be disposed with the household waste but need to be taken to the local collection point for electric and electronic waste. Please make sure to dispose of this device at such a collection point.
	This is the international symbol for recycling and denotes reusable goods. Please ensure sorted disposal of the packaging of this device.
	This sign indicates that the device can be used up to an altitude above sea level of 3000 m.
	This sign means that the device must be disconnected from the mains before maintenance and repair work.

[1.3] Safety Instructions

To avoid potential damages, read and observe the instructions.

⚠ DANGER

- Never disconnect live sockets and plugs; disconnecting live connectors can result in electric sparks, which lead to excessive wear and tear and, thus, to a reduced service life.
- Do not open the casing. Only licensed electricians may open the casing of the PANTABOX Docking Station upon disconnecting the cords from mains and removing the Mobile Charging Unit. Do not attempt to tamper with or modify any components. Touching live electrical parts will result in acute life-threatening injuries due to electric shock.
- Before using the device, always check the device itself and the relevant socket for defects. Do not use defective or damaged devices and accessories. Contact the manufacturer of this product in the event of a defect.
- Should you find any damage to the device or relevant accessories during operation, the device must be taken off the mains immediately by switching off the house circuit breaker.
- Only use adapters and accessories authorised by the manufacturer.
- This device may only be used with PANTABOX original software.
- The PANTABOX Adapter and the PANTABOX Docking Station may exclusively be used for supplying power to the PANTABOX Mobile Charging Unit.
- The PANTABOX Adapters must not be connected to the mains if no PANTABOX Mobile Charging Unit is connected.
- Only original parts and accessories may be used in connection with the PANTABOX Mobile Charging Unit; in particular, third-party extension cords, cable drums, travel adapters, clock timers, and adapter cords may not be used for charging.
- Do not use the device near oxidising, combustible, or explosive liquids and gases; using the device can cause electric sparks, which can result in explosions where an explosive atmosphere is present.
- Do not use the device near combustible or easily inflammable materials.
- Only use the device under the listed ambient conditions.
- Ensure that people with limited physical, sensory or mental capacities as well as people who do not have sufficient experience or relevant knowledge for using the device safely are supervised when using the

device. Do not allow children to play with the device.

- Installation of the PANTABOX Docking Station may only be performed while disconnected from power. Please note the 5 security rules:
 1. Switch off the power supply
 2. Secure the power supply against being switched on
 3. Check that the power is OFF
 4. Earth and short-circuit the docking station
 5. Cover or shield any adjacent live parts

⚠ WARNING

- Only use the device with a mains supply installed, earthed, and – except for in an IT network – supplied with a neutral conductor compliant to effective national guidelines. The preceding installation must be supplied with overload and short-circuit protection that is appropriately sized and must be suitable for continuous operation. The power supply must feature at least a type A residual current circuit breaker (RCD).
- Only use the device if the mains supply has been secured appropriately.
- The electrical installation must be compliant with the national specifications for continuous operation.
- Never supply charging current at a rate higher than what the upstream mains supply

and/or the connector is/are rated for.

- The device's electrical connection data need to match those of the electrical grid.
- Please observe the relevant effective national specifications for operation, functional testing, repair, and service and maintenance of electric devices.
- Avoid bending and pinching the charging cords; that can result in damages.
- Do not subject the device to direct sunshine for a prolonged period of time.
- After removing an adapter cable from the PANTABOX or the PANTABOX from the Docking Station, do not touch the contacts of the connector of the PANTABOX. These may be hot.
- Do not use the device with a damaged or defective electric vehicle.
- Do not use the device in the event of unusual electrical noise. Contact the manufacturer in such a case.
- Do not pull the plug nor the connector by the cord, but rather directly by the plug or connector.
- Do not carry around the device by the charging cord nor the adapter cord.
- The plug, connector, and adapter must always be connected properly. The locking collar at the port of the power grid adapters

always needs to engage fully – this also applies to the protective cap when being placed after use.

- The PANTABOX Adapter always needs to engage fully.
- To protect the PANTABOX Adapters from pinch and abrasion, the bayonet fitting of the adapter connector may only be coupled via the designated handle area.
- To protect the PANTABOX Docking Station from pinch and abrasion, only use the locking lever via the designated handle area.
- Do not run over the device and the accessories.
- Always pull both the charger plug connector and the vehicle-side connector before cleaning the PANTABOX Mobile Charging Unit; only clean it externally and with a dry cloth. Always keep the plug and connectors, in particular the contacts, clean and dry and protect them against moisture and dirt. Contacts must not be lubricated, greased nor treated with contact spray. Only clean the PANTABOX Docking Station after capping the plug with its protective cover; only clean it externally and with a dry cloth. The device must be removed from the mains by switching it off before being cleaned. Contacts must not be lubricated, greased nor treated with contact spray.
- Protect your device from stagnant water, dust, aggressive liquids and acrid fumes. Operate the device with particular caution outdoors when it is raining or snowing to prevent ingress of water.
- The device may not come in contact with aggressive chemical substances.
- Do not dip your device under water.
- Protect your device from bedewing.
- To safeguard the tightness of the device, ensure that the rubber stoppers are inserted at the two cable glands, at the emergency release cover as well as at the mounting screws of the Docking Station when mounting the PANTABOX Docking Station.
- Do not remove any markings such as type plates, safety symbols, and capacity specifications.
- Respect the plug sequence of the individual parts.
- Protect the plugs and connectors, in particular the contacts, against moisture and dirt. Please note that the adapters must be fitted with their protective caps when they are not in use and that the locking lever of the Docking Station must always be fully engaged both during operation and when the Mobile Charging Unit is not connected.
- Consult with your doctor and the manufacturer of your medical device such as pace makers, hearing aids, implants with electronic controls etc. if their use could be affected through the use of the device.

mounted on the wall.

[1.4] Requirements for the sockets used

The sockets used must be undamaged and dry and connected correctly.

[1.5] Requirements for the electric installation

The following requirements for the electric installation must be met, so that the Docking Station can be mounted:

- Max. cross section of the mains supply cable: 6 mm²
- Max. protection of the mains supply cable: 16 A, protection is to be adapted to mains supply cable
- Residual current circuit breaker: Type A with $I_{\Delta n} = 30$ mA, subject to national specifications
- Rated voltage: 230/400 V
- Rated frequency: 50 Hz
- The device is not a toy.
- The charging cord must not be subject to tension while charging.
- Breaking of the rated emergency release break point of PANTABOX Docking Station can result in sharp edges in that area of the case.
- Take care that the PANTABOX Mobile Charging Unit does not fall when connecting to and disconnecting from the PANTABOX Docking Station.
- Do not place anything on top of the PANTABOX Docking Station.
- The PANTABOX Docking Station may only be used as a hold for the Mobile Charging Unit; any other objects may not be mounted on it.



- Do not use the device if any wear and tear or corrosion becomes visible.
- Do not look directly into the LEDs from a short distance; this can lead to eye injury.
- Roll up the charging cord after use and safely stow away the device, so that it cannot become a tripping hazard.
- Please observe the instructions in the installation manual of the PANTABOX Docking Station and ensure it is safely

NOTICE

Compulsory registration or permit requirement for chargers

According to § 19 NAV, registration of electrical equipment is compulsory in Germany.

[1.6] Requirements for the qualification of electricians

Only certified electricians may perform mounting, commissioning, and dismantling of the Docking Station.

A certified electrician is a person who has the technical training, skills, and expertise as well as knowledge of the relevant standards to assess the task assigned and to identify potential risks.

National guidelines regarding security and prevention of accidents and effective standards and laws must be observed.

[1.7] Instructions for testing the device

Due to device-side overvoltage protection features, the testing voltage for insulation resistance measurement must be reduced to 250 V DC. When testing, please note that the insulation resistance must be measured both on the mains side and on the vehicle side due to the installed mains relay.

The applicable national regulations must be observed for the test.

Testing must comply with effective national specifications.

[2.1] Functions

The PANTABOX is the charging solution for your electric vehicle: As a stationary wallbox at your home or mobile on the road all over Europe.

With its available adapters, the PANTABOX Mobile Charging Unit can be used throughout Europe offering you the possibility to charge your electric vehicle at all standard domestic and industrial sockets with a type 2 plug.

You prefer charging at home?

Combined with the PANTABOX Docking Station, the PANTABOX Mobile Charging Unit becomes a sophisticated stationary wallbox charger.

The associated app not only allows firmware updates per Bluetooth and WLAN, but also controlling your very charging process. You can plan when and how to charge, access statistical data of your charging processes and manage access rights to your PANTABOX.

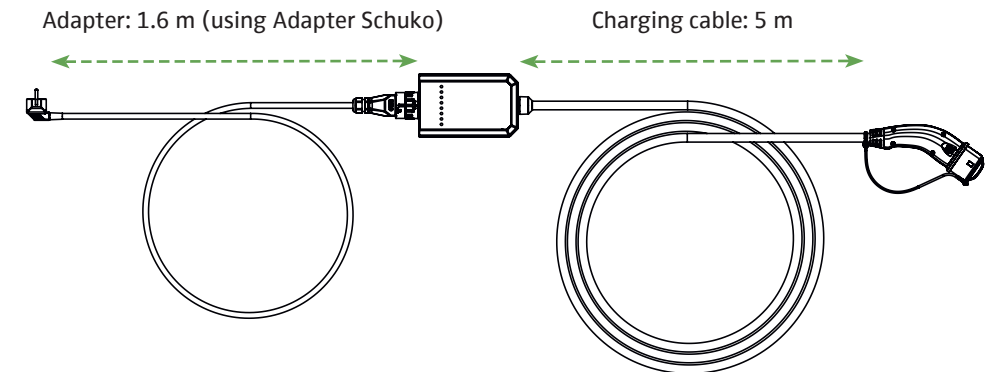

[2.1.1] PANTABOX operation

The PANTABOX can be used in various situations:

The PANTABOX Mobile Charging Unit can either be used with any correctly installed sockets providing 6 – 16 A (1- and 3-phased) or be combined with the PANTABOX Docking Station to tap the home mains supply directly.

You will find the exact specifications in Chapter 1.4 and 1.5.

The PANTABOX Adapters offer various options for charging depending on the charging site:

With the 3-phase CEE 16 adapter, the maximum charging capacity is 11 kW.

	PANTABOX Docking Station	Adapter CEE 16 A 3-phase	Adapter CEE 16 A 1-phase	Adapter Schuko	Adapter Denmark	Adapter Great Britain	Adapter Italy	Adapter Switzerland
Input Current	16 A	16 A	16 A	13 A	6 A	10 A	10 A	8 A
Voltage	400 V 3-phased	400 V 3-phased	230 V 1-phased	230 V	230 V	230 V	230 V	230 V
Charging Capacity	11 kW	11 kW	3.7 kW	3 kW	1.4 kW	2.3 kW	2.3 kW	1.8 kW
Charging Time*	approx. 4.5 h	approx. 4.5 h	approx. 13 h	approx. 22 h	approx. 35 h	approx. 22 h	approx. 22 h	approx. 28 h
Range per Hour**	approx. 50 - 60 km	approx. 50 - 60 km	approx. 10 - 20 km	approx. 12.5 - 25.5 km	approx. 5 - 10 km	approx. 10 - 20 km	approx. 10 - 20 km	approx. 5 - 10 km

* with a battery capacity of 50 kWh

** with an average consumption of 20 kWh per 100 km

[2.2] Technical Specifications

	TYPE	PANTABOX MOBILE CHARGING UNIT
General specifications	Weight, incl. charging cable	2.7 kg
	Dimensions (W x H x D)	117 x 228 x 65 mm
	Length of charging cable	5 m
	Options for use	Mobile / Stationary (with the PANTABOX Docking Station)
	Maximum charging capacity	11 kW
	Vehicle-side connection	Type 2 acc. to IEC 62196
	Mode of charging	Mode 2 acc. to IEC 61851
	Charging current	6 – 16 A , adjustable in increments of 1 A
Mains supply, protection class and protective features	Rated voltage	230 V / 400 V
	Rated current	16 A
	Rated frequency	50 Hz
	Residual current protection: Rated tripping current I _{Δn}	AC: 30 mA / DC: 6 mA
	Protection class	I acc. to DIN EN 61140
	IP Code	IP 67 acc. to DIN EN 60529 (Dust-tight and protected against short periods of immersion in water)
	Automatic adapter recognition	Yes
	Earth-Off Mode	Yes
	Protective conductor monitoring	Yes
	Overvoltage cutoff	Yes
Ambient conditions	Temperature	Operation: -25 °C to +45 °C Transport/Storage: -40 °C to +85 °C
	Air humidity	10 – 75 % rel. humidity
	Altitude	max. 3000 m above sea level
	Overrun protection	up to 1100 kg of wheel load
Further features	Communication	Bluetooth (Low Energy) / WLAN / RFID (13.56 MHz)
	Updateable	Yes
	Authentication	RFID / App / Keyless Charge
	Adapters	Adapter CEE 16 A 3-phase Adapter CEE 16 A 1-phase Adapter Schuko Adapter Denmark Adapter Great Britain Adapter Italy Adapter Switzerland

	TYPE	PANTABOX DOCKING STATION
General specifications and ambient conditions	Weight	1.2 kg
	Dimensions (W x H x D)	117 x 339 x 75 mm
	Options for use	Stationary (with the PANTABOX Mobile Charging Unit)
	Maximum charging capacity	11 kW
	Protection class	I acc. to DIN EN 61140
	IP Code	IP 44 acc. to DIN EN 60529 (Protection against splash water)
	Impact resistance	IK 08
	Temperature	Operation: -25 °C bis +45 °C Transport / Storage: -40 °C bis +85 °C
Mains supply	Rated voltage	230 V / 400 V
	Rated current	16 A

	TRANSMIT FUNCTION	TRANSMIT FREQUENCY	TRANSMIT POWER
Radio equipment	Wifi	2400 MHz – 2483,5 MHz	≤ 20 dBm e.i.r.p
	Bluetooth	2400 MHz – 2483,5 MHz	≤ 10 dBm e.i.r.p
	NFC	13,56 MHz	≤ 42 dBμA/m with 10 m distance, spectrum mask I.3 from EN 300 330 V2.1.1 (2017-02)

	TYPE	PANTABOX ADAPTER
Adapter CEE 16 A 3-phase	Weight	0.6 kg
	Length	0.5 m
	IP Code	IP 54
	Frequency	50 Hz
	Rated voltage	230 / 400 V
	Rated current	16 A
Adapter CEE 16 A 1-phase	Weight	0.5 kg
	Length	0.5 m
	IP Code	IP 54
	Frequency	50 Hz
	Rated voltage	230 V
	Rated current	16 A





* Using a Adapter Schuko may result in the rated current being higher than the maximum charging current permissible in certain countries. E.g. a maximum charging current of 8 A may not be exceeded in Finland, France, and in Switzerland.

	TYPE	PANTABOX ADAPTER
Adapter Schuko*	Weight	0.5 kg
	Length	1.6 m
	IP Code	IP 44
	Frequency	50 Hz
	Rated voltage	230 V
	Rated current	13 A
	Temperature control	Yes
	Adapter Denmark	Weight
Length		1.6 m
IP Code		IP 20
Frequency		50 Hz
Rated voltage		230 V
Rated current		6 A
Temperature control		Yes
Adapter Great Britain		Weight
	Length	1.6 m
	IP Code	IP 20
	Frequency	50 Hz
	Rated voltage	230 V
	Rated current	10 A
	Temperature control	Yes
	Adapter Italy	Weight
Length		1.6 m
IP Code		IP 20
Frequency		50 Hz
Rated voltage		230 V
Rated current		10 A
Temperature control		Yes
Adapter Switzerland		Weight
	Length	1.6 m
	IP Code	IP 55
	Frequency	50 Hz
	Rated voltage	230 V
	Rated current	8 A
	Temperature control	Yes

[2.3] Scope of Delivery

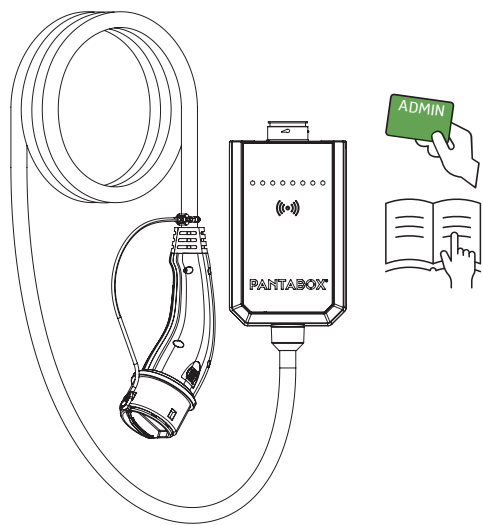
MOBILE CHARGING UNIT
PANTABOX Mobile Charging Unit with type 2 charging cable
Protective cap for PANTABOX Mobile Charging Unit
Protective cap for type 2 plug
PANTABOX Admin Keycard
Operating Instructions



 Please keep Admin Keycard und Admin Keycard Docking Station.

DOCKING STATION
PANTABOX Docking Station
PANTABOX Admin Keycard Docking Station
Installation Kit:
• 3x lamellar plug
• 5x 2-contact terminal
• 2x fillister head screw 4x18
• 1x cable cleat
• 4x screw anchor
• 4x counter-sunk head screw T25 4,5x55 (for anchors)
• 1x offset screwdriver T10 (emergency release)
Operating Instructions
Mounting Instructions

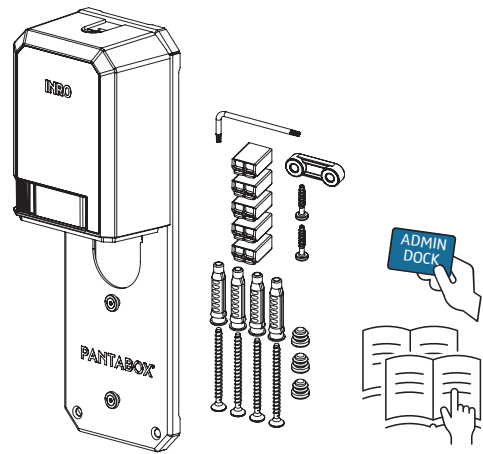

ADAPTER
Adapter
Protective cap for adapter
Operating Instructions

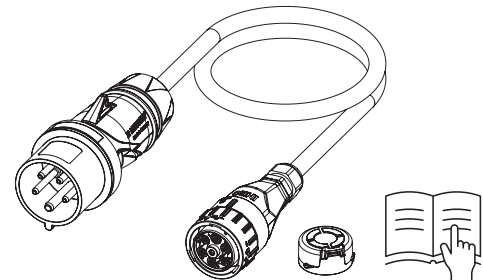

[2.4] Adapters

To facilitate charging with the PANTABOX all over Europe there are various adapters for your PANTABOX Mobile Charging Unit. The following adapters are currently available; the range of adapters is continuously expanded. Please refer to pantabox.de for finding the full product range.

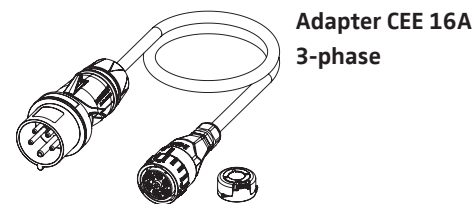

Adapter CEE 16A 3-phase

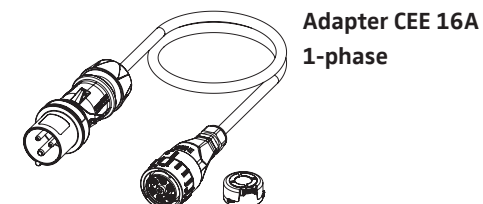

Adapter CEE 16A 1-phase

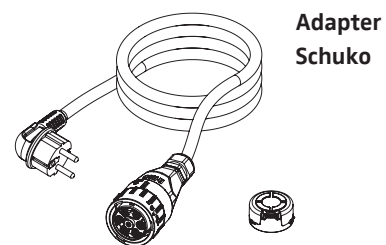

Adapter Schuko

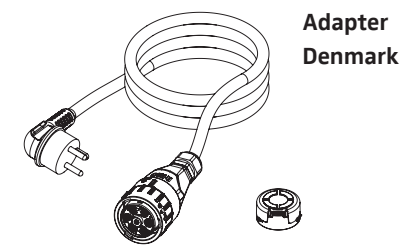

Adapter Denmark

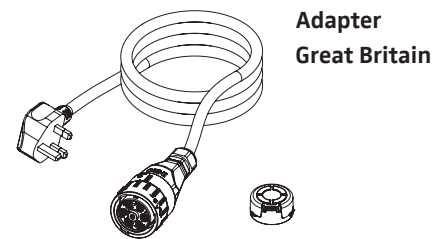

Adapter Great Britain

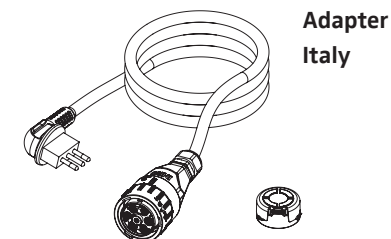

Adapter Italy

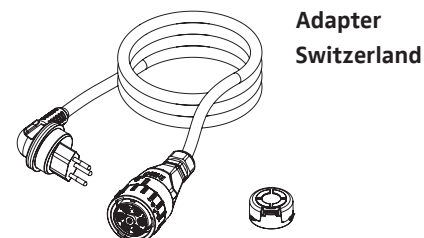

Adapter Switzerland

 Select the lowest charging current value when charging at unfamiliar sockets.

[2.5] Control elements

[2.5.1] PANTABOX Mobile Charging Unit

As a mobile companion, the PANTABOX Mobile Charging Unit combines with the PANTABOX Adapters to allow you to charge your vehicle with type 2 plugs all over Europe. Connect one of the available adapters with the PANTABOX Mobile Charging Unit in a few quick steps and start charging immediately.

The LED bar displays the current status of your PANTABOX. The PANTABOX allows you to establish access restrictions. Corresponding authentication can then be done conveniently via app, smartphone, or RFID card.

MOBILE CHARGING UNIT FRONTSIDE

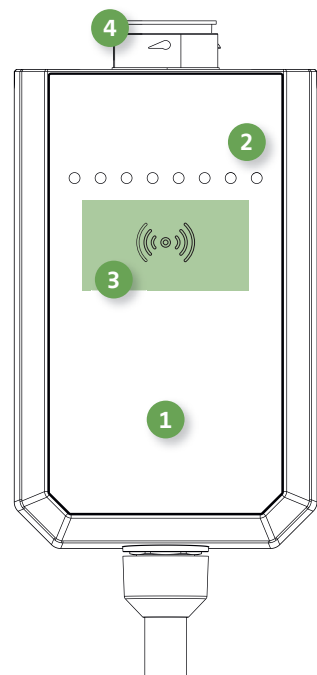

- 1 PANTABOX Mobile Charging Unit
- 2 LED status indicator
- 3 RFID reader
- 4 Connector for PANTABOX Adapter



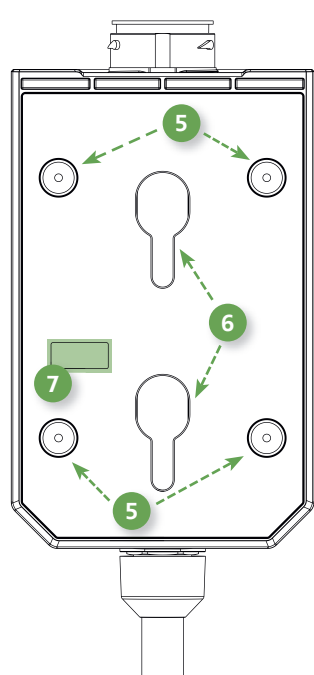







MOBILE CHARGING UNIT BACKSIDE







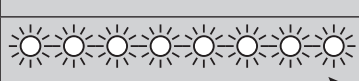

- 5 Rubber knobs
- 6 Guide bar for fastening on PANTABOX Docking Station
- 7 Serial number

[2.5.1.1] Status overview

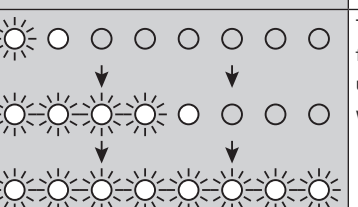

LEDs	DESCRIPTION	MEANING CHARGING STATUS
	The two centre LEDs light up green permanently.	The PANTABOX is ready for charging.
	All LEDs slowly pulsate in white for a few seconds.	The PANTABOX initializes.
	The LEDs of the PANTABOX show a running light in blue from left to right.	The PANTABOX is charging.
	The four centre LEDs light up blue permanently.	The PANTABOX is ready for charging; the charging process has not been started by the vehicle or a third-party application.
	The two left LEDs light up in white permanently; the remaining LEDs show a running light in blue from left to right.	The PANTABOX is charging in Earth-off mode.
	All LEDs flash 2x in white.	The current limit has been set successfully.
	All LEDs light up white for 2-3 seconds.	The current limit has been set to 16 A.
	7 LEDs light up white for 2-3 seconds, the 8th LED flashes white.	The current limit has been set to 15 A.
	7 LEDs light up white for 2-3 seconds, the 7th LED flashes white.	The current limit has been set to 14 A.
	6 LEDs light up white for 2-3 seconds, the 6th LED flashes white.	The current limit has been set to 13 A.

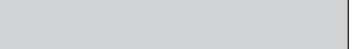

LEDs	DESCRIPTION	MEANING CHARGING STATUS
	6 LEDs light up white for 2-3 seconds.	The current limit has been set to 12 A.
	5 LEDs light up white for 2-3 seconds, the 6th LED flashes white.	The current limit has been set to 11 A.
	5 LEDs light up white for 2-3 seconds.	The current limit has been set to 10 A.
	4 LEDs light up white for 2-3 seconds, the 5th LED flashes white.	The current limit has been set to 9 A.
	4 LEDs light up white for 2-3 seconds.	The current limit has been set to 8 A.
	3 LEDs light up white for 2-3 seconds, the 4th LED flashes white.	The current limit has been set to 7 A.
	3 LEDs light up white for 2-3 seconds.	The current limit has been set to 6 A.
	All LEDs flash white.	Ready for factory reset.
	The LEDs of the PANTABOX show a running light in white from left to right.	Factory reset is being executed.
	The two centre LEDs light up white permanently.	The PANTABOX is access protected.

LEDs	DESCRIPTION	MEANING CHARGING STATUS
	The four centre LEDs pulsate in white.	Locking or release has been started at the PANTABOX Docking Station.
	The four centre LEDs quickly flash green 2x.	Successful locking of the PANTABOX Mobile Charging Unit in the PANTABOX Docking Station.
	The four centre LEDs quickly flash red.	Failed locking of the PANTABOX Mobile Charging Unit in the PANTABOX Docking Station.
	The LEDs start lighting up in white from left to right. Before lighting up permanently, each LED flashes white shortly.	The firmware is being updated.
	All LEDs pulsate in green shortly.	Successful firmware update.
	The both centre LEDs lighting up permanently yellow.	The PANTABOX Mobile Charging Unit is not paired with the PANTABOX Docking Station.
	The two centre LEDs shortly flash red; after 2 seconds they light up red permanently.	Failed pairing of the PANTABOX Mobile Charging Unit with the PANTABOX Docking Station.
	All LEDs flash shortly.	The PANTABOX Docking Station has been reset.

[2.5.1.2] Error messages

The PANTABOX Mobile Charging Unit displays possible error causes via the LED bar. The app will give detailed information on the errors.

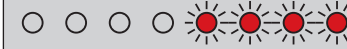
LEDs	DESCRIPTION
	The two left LEDs light up red.
POSSIBLE CAUSES Error source: Installation / Socket	<ul style="list-style-type: none"> • PE identification has failed. • The mains voltage is too high. • The mains voltage is too low. • The adapter was not identified appropriately. • The plug-internal temperature is too high.
POSSIBLE SOLUTIONS	<ul style="list-style-type: none"> • Disconnect the adapter from the power supply and reconnect it. • Have the electric installation checked out. • Should you be in an IT supply, use the Earth-OFF mode.
	The two right LEDs light up red.
POSSIBLE CAUSES Error source: vehicle	<ul style="list-style-type: none"> • The residual current circuit breaker was tripped. • The electric vehicle is trying to charge at a higher current than permissible.
POSSIBLE SOLUTIONS	<ul style="list-style-type: none"> • Disconnect the type 2 plug from the vehicle and reconnect it. • Check the error messages of your vehicle.

LEDs	DESCRIPTION
	The 4 left LEDs light up red.
POSSIBLE CAUSES Error source: Excessive temperature	<ul style="list-style-type: none"> • The temperature inside the PANTABOX exceeds the designated limit. The PANTABOX has attempted derating the charging capacity and the temperature is still too high.
POSSIBLE SOLUTIONS	<ul style="list-style-type: none"> • Disconnect the type 2 plug from the vehicle. • Disconnect the PANTABOX from mains. • Let the PANTABOX cool down by placing it e.g. in the shade.
	The right 4 LEDs light up red.
POSSIBLE CAUSES Error source: Internal error	<ul style="list-style-type: none"> • Internal electronic error. • Failed self-test. • Failed firmware update.
POSSIBLE SOLUTIONS	<ul style="list-style-type: none"> • Disconnect the type 2 plug from the vehicle. • Disconnect the PANTABOX from mains and connect the adapter again. • Contact customer service.
	No LED lights up.
POSSIBLE SOLUTIONS Error source: Power supply	<ul style="list-style-type: none"> • Check if the mains plug is connected correctly. • Check if the PANTABOX Adapter is connected to the PANTABOX Mobile Charging Unit correctly. • Check if the PANTABOX Mobile Charging Unit is connected to the PANTABOX Docking Station correctly. • Check the circuit breaker of the house installation.

[2.5.2] PANTABOX Docking Station

The PANTABOX Docking Station turns the PANTABOX Mobile Charging Unit into a full wallbox: Just place the PANTABOX Mobile Charging Unit in the PANTABOX Docking Station and lock it in by closing the release lever.

The PANTABOX Docking Station is protected against splash water by the protective cap when the release lever is locked and is, therefore, perfectly suitable for your garage or carport.

PANTABOX DOCKING STATION

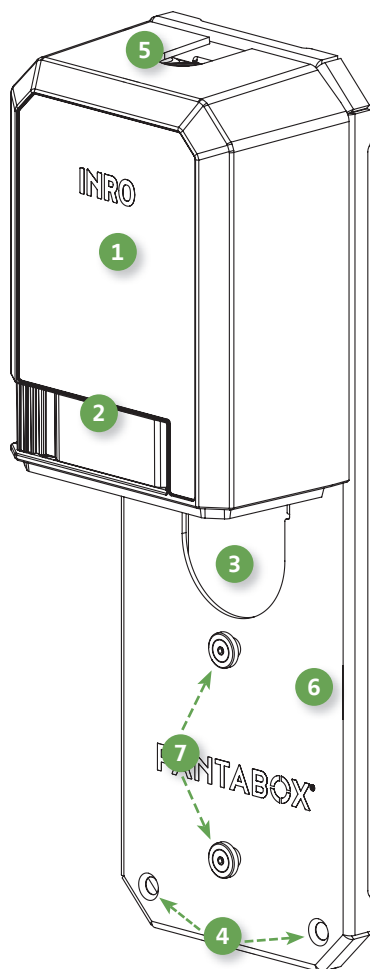

- 1 PANTABOX Docking Station
- 2 Release lever
- 3 Protective cap
- 4 Drill holes for wall mounting
- 5 Cable entry (surface mounting)
- 6 Fitting panel
- 7 Guide pins

The PANTABOX Docking Station provides a rotary switch for adapting the current and the phase assignment to that of the electric installation.

⚠ DANGER

Fire hazard / Risk of injury / Risk of electric shock

Improper installation of the PANTABOX Docking Station can result in fire, serious injuries and electric shock. The current and the phase assignment may only be adapted by an authorized electrician.

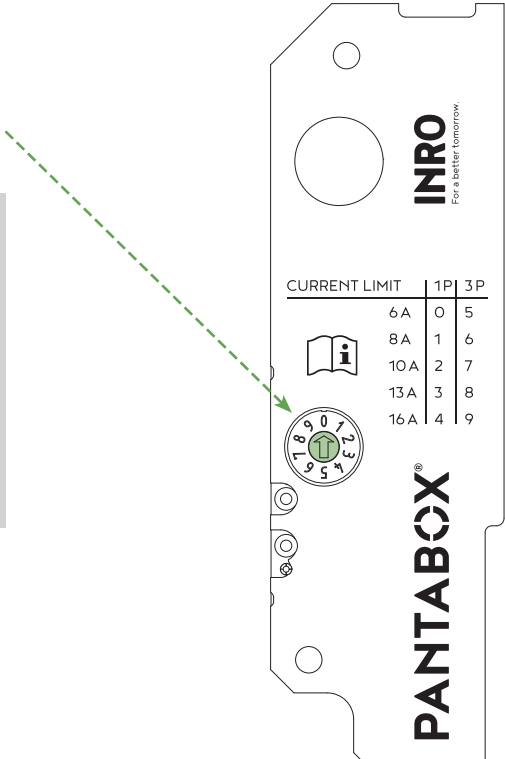



Remove all packaging, check if the consignment is complete and look for damages.

[3.1] Using the PANTABOX Mobile Charging Unit

The PANTABOX Mobile Charging Unit allows you to charge at every socket as long as it meets the requirements stipulated in Chapter 1 "Safety". Various adapters enable you to charge your electric vehicle conveniently and safely according to the respective country and power supply.

[3.1.1] Connecting the PANTABOX Mobile Charging Unit with the adapter and power supply

⚠ DANGER

Fire Hazard / Risk of injuries

Charging at an electric installation improperly installed can lead to fire.

Check if the electric installation is suitable for charging with the PANTABOX and observe the requirements stipulated in Chapter 1.

1. Select the line adapter from the adapters supplied that corresponds to your power supply.
2. Remove the protective cap from the line adapter by turning the locking collar clockwise 1.

3. Remove the protective cap 2.



4. Attach the adapter to the PANTABOX Mobile Charging Unit.

- 4.1 Turn the adapter plug such that the line marking and the dot marking of the locking collar and the adapter plug respectively face each other and make sure that the INRO logo faces to the front 1.

- 4.2 From this position, push the adapter onto the connector of the PANTABOX Mobile Charging Unit 2.

- 4.3 Turn the front locking collar of the adapter plug right (clockwise) 3.

- 4.4 You will hear a "click" that shows that the adapter is attached to the PANTABOX Mobile Charging Unit 4.

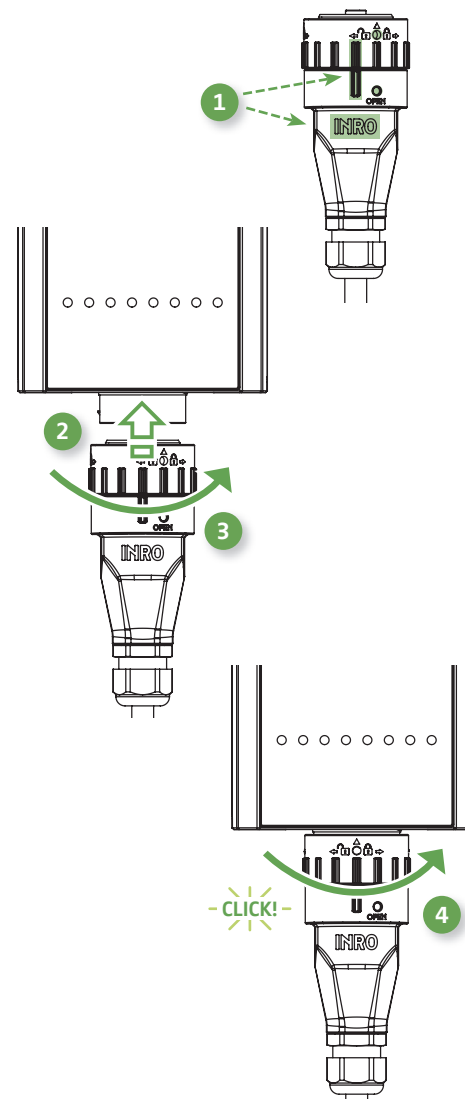

5. Plug the mains-connection side of the adapter into the socket corresponding to the adapter.

The PANTABOX will now run a self-test. The PANTABOX LEDs will pulsate in white for the duration of the self-test.



Should the self-test fail, an error message will be displayed. Chapter 2.5.1.2 "Error messages" provides further information on error messages. The app provides detailed information on the errors.

The PANTABOX is ready for charging now. The two centre LEDs of the PANTABOX will light up green permanently to show the status "Ready for charging".



In the event that you have selected a preset timed charging in the app or have set up access restrictions, the status displayed may be different. Please refer to Chapter 3.3 "Charging with PANTABOX" for a description of the charging process.

[3.1.2] Disconnecting the line adapter from the PANTABOX Mobile Charging Unit

1. Disconnect the power supply by pulling the plug from the socket.
2. Rotate the front ripped part of the adapter plug counterclockwise such that the dot markings on both the adapter and the PANTABOX Mobile Charging Unit face each other 1.
3. Pull the adapter plug from the PANTABOX Mobile Charging Unit 2.
4. Place the supplied protective cap on both the adapter plug and the PANTABOX Mobile Charging Unit 3.

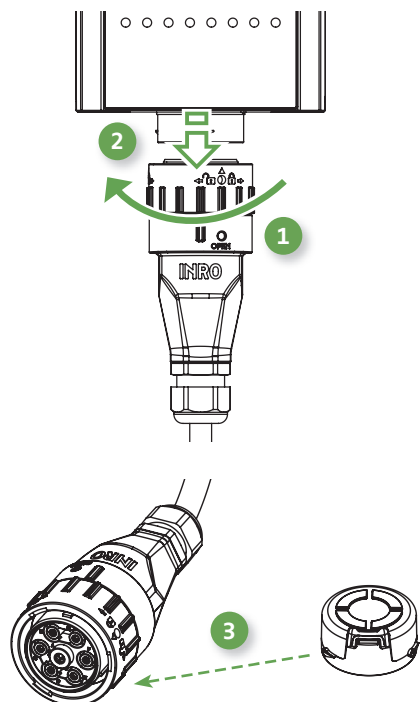

[3.2] Operating the PANTABOX Docking Station

The PANTABOX Docking Station allows you to use your PANTABOX Mobile Charging Unit like a wallbox: It takes but one step to have a stationary charging solution which even protects the PANTABOX Mobile Charging Unit from theft with configurable locking.

[3.2.1] Mounting the PANTABOX Docking Station on the wall

⚠ DANGER

Fire hazard / Risk of injuries / Risk of electric shock

Improper installation of the PANTABOX Docking Station can lead to fire, serious injuries and electric shock. The installation may only be done by an authorized electrician.



Note that the device must be disconnected from the power supply before doing maintenance or repair work.

! Mounting instructions are supplied with the PANTABOX Docking Station and can also be downloaded here:

[3.2.2] Connecting the PANTABOX Mobile Charging Unit with the PANTABOX Docking Station

The PANTABOX Docking Station enables you to safely fasten the PANTABOX Mobile Charging Unit on the wall.

⚠ CAUTION

Risk of injuries / Risk of crushing hands

Operating the release lever of the PANTABOX Docking Station can lead to fingers being crushed. Operate the release lever cautiously.

1. Fully unlock the release lever on the PANTABOX Docking Station 1.
2. Place the PANTABOX Mobile Charging Unit on the guide pins of the docking station and slide the PANTABOX Mobile Charging Unit upwards into the PANTABOX Docking Station 2. Ensure that the protective cover is open (folded back), see arrow 3.
3. Fully engage the release lever on the PANTABOX Docking Station. The PANTABOX Mobile Charging Unit is pulled upwards and locked in the PANTABOX Docking Station 4.

Your PANTABOX Mobile Charging Unit is attached to the PANTABOX Docking Station now.

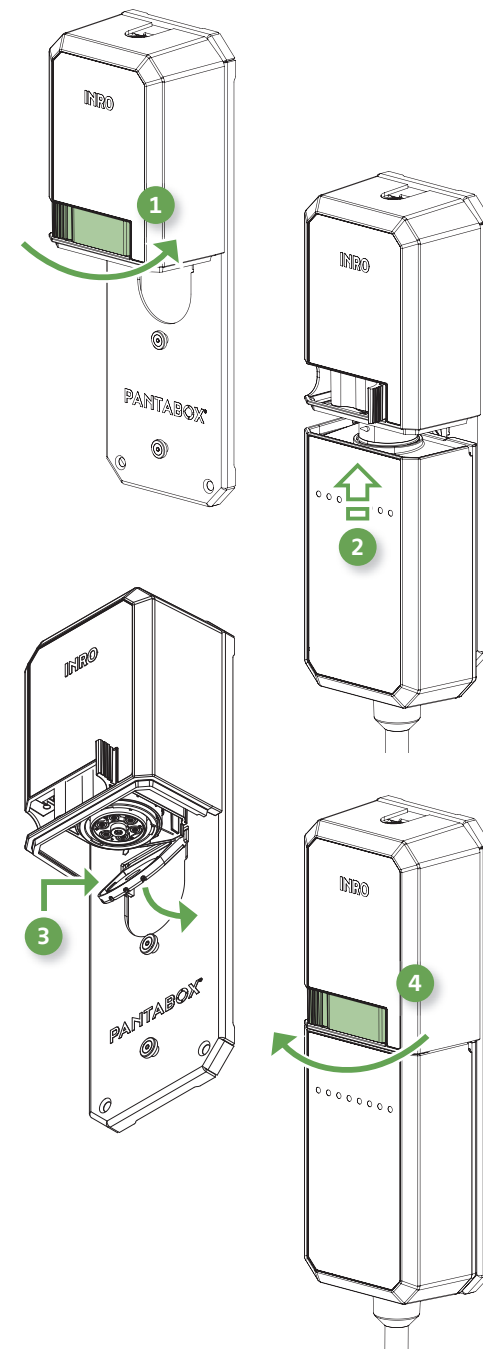

Then the PANTABOX will carry out a self-test. The PANTABOX LEDs will pulsate in white slowly for the duration of the self-test.

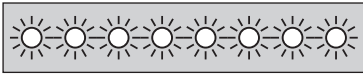

Should the self-test fail, an error message will be displayed. Please refer to Chapter 2.5.1.2 "Error messages" for more information on error messages. The app provides detailed information on the error messages.

The PANTABOX is ready for charging now. The two centre LEDs of the PANTABOX light up green permanently to indicate the status "Ready for charging".

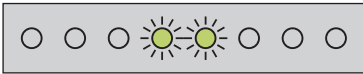

In the event that you have pre-set timed charging in the app, have set up access restriction, have already connected the vehicle or if there is no pairing with the Docking Station, the status displayed may be different.

For a description of the charging process, go to chapter 3.3.

[3.2.2.1] Pairing the PANTABOX Mobile Charging Unit with the PANTABOX Docking Station (initial use)

Before using the PANTABOX Mobile Charging Unit in a PANTABOX Docking Station for the first time, "pairing" is necessary to ensure that this PANTABOX Mobile Charging Unit is authorized to charge at this PANTABOX Docking Station.

This is how to do the pairing:

1. Attach the PANTABOX Mobile Charging Unit to the PANTABOX Docking Station as described above.
2. The PANTABOX now carries out a self-test. The LEDs on the PANTABOX slowly pulse in white for the duration of the self-test.

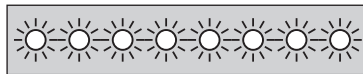

- 2.1 When used for the first time, the status display „Mobile Charging Unit not paired“ is shown by the two centre LEDs lighting up yellow and an acoustic signal.

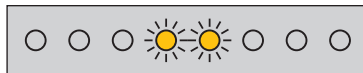

3. Tap the PANTABOX Admin Keycard Docking Station to the RFID contact area of the PANTABOX.

- 3.1 When a card has been recognized, the LEDs will go out and there will be an acoustic signal.

Remove the PANTABOX Admin Keycard Docking Station from the PANTABOX.

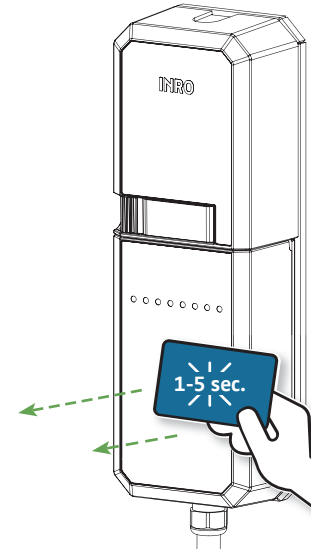

That PANTABOX Mobile Charging Unit is added to the whitelist of authorized units and can be used for charging.

[3.2.2.2] Resetting the PANTABOX Docking Station (Unpairing of all PANTABOX Mobile Charging Units)

In order to unpair all PANTABOX Mobile Charging Units, you can reset the PANTABOX Docking Station.

1. Tap the PANTABOX Admin Keycard Docking Station to the PANTABOX RFID contact area for 5-10 seconds ①.
2. Remove the PANTABOX Admin Keycard Docking Station from the PANTABOX and wait 1-5 seconds ②.

3. Tap the PANTABOX Admin Keycard Docking Station to the PANTABOX RFID contact area for 5-10 seconds again ③. All LEDs flash white as a warning incl. an acoustic signal.

4. Remove the PANTABOX Admin Keycard Docking Station from the PANTABOX ④.

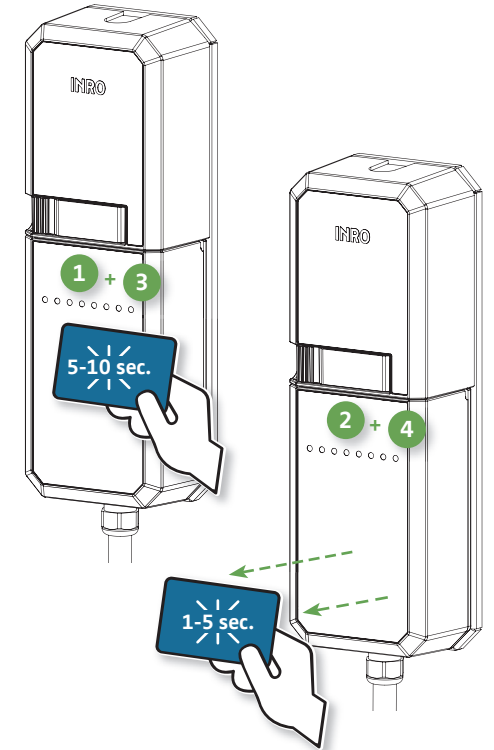

Once you repeat the procedure a second time, all LEDs will be flashing white if the card has been identified properly, and the reset will start. If the reset was successful, the status display „Mobile Charging Unit not paired“ is shown by the two centre LEDs lighting up yellow incl. an acoustic signal.

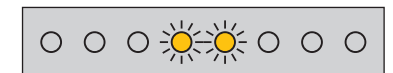

[3.2.3] Removing the PANTABOX Mobile Charging Unit from the PANTABOX Docking Station

If you have not locked the PANTABOX Mobile Charging Unit in the PANTABOX Docking Station, you can easily remove it from the PANTABOX Docking Station.

CAUTION

Risk of injuries / Risk of crushing hands
Operating the release lever of the PANTABOX Docking Station can lead to fingers being crushed.
Operate the release lever cautiously.

1. Hold the PANTABOX Mobile Charging Unit tight with one hand.
2. Fully open the release lever of PANTABOX Docking Station with the other hand 1.
3. Pull the PANTABOX Mobile Charging Unit downwards 2 and pull it towards you from PANTABOX Docking Station 3.
4. Fully engage the release lever of the PANTABOX Docking Station 4.

Your PANTABOX Mobile Charging Unit has now been detached from the Docking Station and can be used mobile.

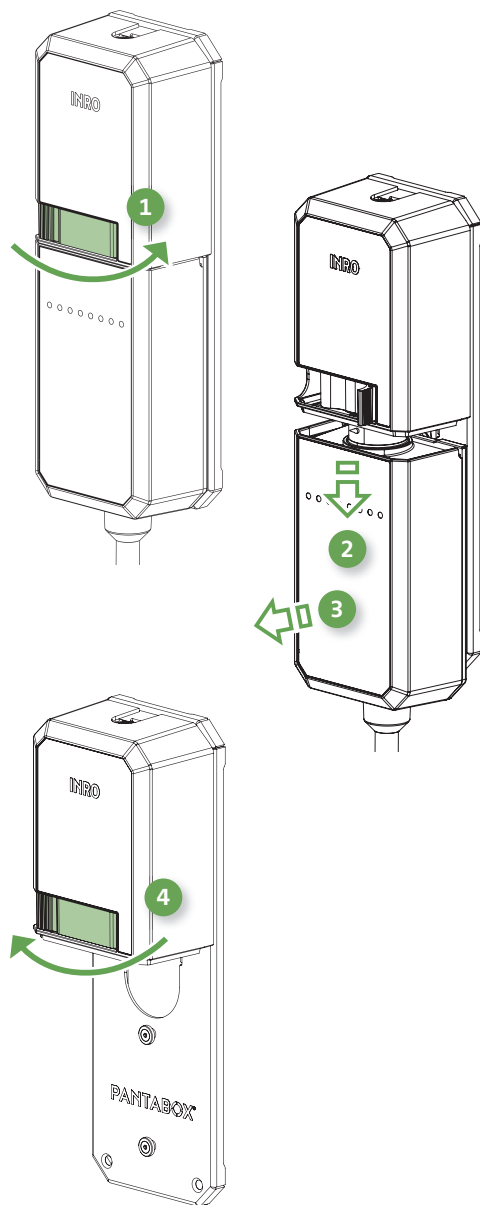

NOTICE

In order to prevent moisture and dirt from entering, the release lever of the PANTABOX Docking Station must always be engaged whenever there is no PANTABOX Mobile Charging Unit attached.

[3.2.4] Locking and unlocking the PANTABOX Docking Station

The locking feature protects your PANTABOX Mobile Charging Unit against theft and unauthorized removal of the PANTABOX Mobile Charging Unit from the PANTABOX Docking Station. Locking and unlocking can be configured in the app or with the PANTABOX Admin Keycard Docking Station.

The automatic locking feature (configurable in the app) locks your PANTABOX Mobile Charging Unit in the PANTABOX Docking Station whenever it is attached.

Should the feature not be activated yet, you can lock the PANTABOX with the PANTABOX Admin Keycard Docking Station or the app any time.

[3.2.4.1] Locking the PANTABOX Docking Station

1. Follow the instructions in your app to set automatic and manual locking.

OR

1. Tap your PANTABOX Admin Keycard

Docking Station to the RFID contact area of the PANTABOX Mobile Charging Unit.

2. When the card has been recognised, the LEDs go out and an acoustic signal sounds. Then remove the PANTABOX Admin Keycard Docking Station from the PANTABOX.

An acoustic signal indicates locking has been initiated. The four centre LEDs will pulsate in white during the locking process.

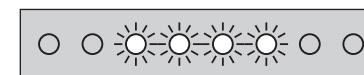

If the locking process has been successful, the four centre LEDs will shortly flash 2x in green and there will be two short acoustic signals.

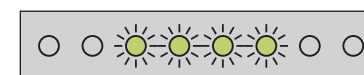

Then, the status display will switch to the respective status (Ready for charging, waiting mode, etc.).

Should locking fail, the four centre LEDs will shortly flash red 2x and there will be a short acoustic signal.

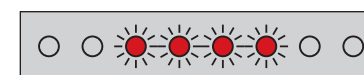

In that case, please check if the release lever is fully engaged and repeat the locking process using the PANTABOX Admin Keycard Docking Station.

Then, the status display will switch to the re-

spective status (Ready for charging, waiting mode, etc.)

 Please refer to Chapter 2.5.1.1 "Status overview" for more information on the respective status modes.

[3.2.4.2] Unlocking the PANTABOX Docking Station

If you want to unlock the PANTABOX Docking Station and remove the PANTABOX Mobile Charging Unit, proceed as follows:

1. Unlock the PANTABOX Docking Station in the app (Follow the instructions in the app).

OR

1. Unlock the PANTABOX Docking Station by tapping the PANTABOX Admin Keycard Docking Station to the RFID contact area of the PANTABOX Mobile Charging Unit.
2. When the card has been recognised, the LEDs go out and a acoustic signal sounds. Then remove the PANTABOX Admin Keycard Docking Station from the PANTABOX.

If the unlocking process has been successful, the four centre LEDs will shortly flash 2x in green.

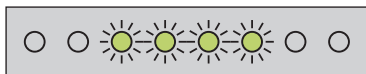

Then, the status display will switch to the re-

spective status (Ready for charging, waiting mode, etc.).

Should unlocking fail, the four centre LEDs will shortly flash red 2x and there will be an acoustic signal.

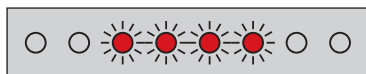

In this case, check whether the release lever is fully closed and repeat the unlocking with the PANTABOX Admin Keycard Docking Station.

If the problem persists, follow the steps in chapter 3.2.4.3 „Emergency release of the PANTABOX Docking Station“.

Then, the status display will switch to the respective status (Ready for charging, waiting mode, etc.).

 Please refer to Chapter 2.5.1.1 "LED status overview" for more information on the respective status modes.

[3.2.4.3] Emergency release of the PANTABOX Docking Station

The PANTABOX Docking Station can be locked using the app or the PANTABOX Admin Keycard Docking Station and, thus, protects against theft of the PANTABOX Mobile Charging Unit.

In certain cases (e. g. a longer power failure), an emergency release may be necessary.

NOTICE

An emergency release causes damage to the cover of the PANTABOX Docking Station. That damage is not reversible and cannot be repaired. An emergency release should only be done if there is no other option available.

The PANTABOX Docking Station has a rated break point in the upper part of the cable entry.

1. Break and remove the corner at the rated break point. Make sure you only break the designated corner marked in green 1.
2. Remove the sealing knob 2.
3. Use the supplied offset screwdriver (T10) to unscrew the screw clockwise until the release lever can be opened.
4. Pull the PANTABOX Mobile Charging Unit downwards and towards you from the PANTABOX Docking Station.
5. Close the release lever of the PANTABOX Docking Station.

Your PANTABOX Mobile Charging Unit is detached from the PANTABOX Docking Station and can be used mobile now. The PANTABOX Docking Station can be reused for charging if you reinsert the sealing knob correctly into the PANTABOX Docking Station. Only then is the PANTABOX Docking Station safe to use.

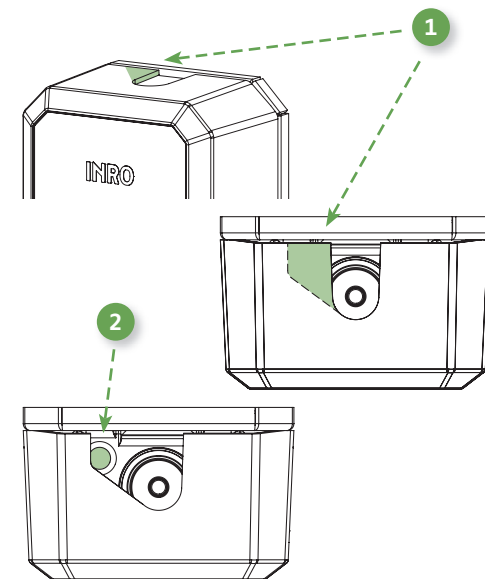

NOTICE

While the emergency release is activated, the docking station cannot be locked again.

To release the emergency release, proceed as follows:

1. Connect the PANTABOX Mobile Charging Unit to the Docking Station.
2. Turn the screw counterclockwise until resistance is felt.
3. Insert the sealing knob.

The locking mechanism of the PANTABOX Docking Station is now functional again.

[3.3] Charging with PANTABOX

The PANTABOX offers you the possibility to charge your electric vehicle by means of the PANTABOX Adapters or the PANTABOX Docking Station. You can start charging immediately or configure charging process settings in the app.

[3.3.1] Starting the charging process

Should you wish to configure charging settings in your app, please follow the instructions in the app.

1. Connect your PANTABOX type 2 plug with your electric vehicle.

Observe the car maker's vehicle-specific instructions for charging your electric vehicle.

After connecting the type 2 plug to the vehicle until the final release of the charging process by the vehicle or app (e.g. preset charging profiles), the four centre LEDs light up blue.

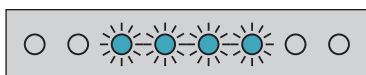

A short acoustic signal indicates that the charging process was successfully initiated.

The charging process is indicated by a blue running light from left to right.

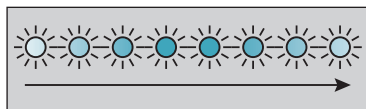

2. Should you wish to adjust the charging current, please use the PANTABOX App.
3. If the charging process cannot be initiated or if there are issues during the charging process, the PANTABOX LEDs will display the respective error message. Please refer to Chapter 2.5.1.2 "Error messages" for more information on error messages. The app provides detailed information on error messages.

[3.3.2] Finishing the charging process

When the charging process is completed (e.g. when the charging time set in the app has been reached or when the car is fully charged), you can disconnect your electric vehicle from the PANTABOX.

You can stop the charging process any time via the app or your vehicle.

A self-test is carried out immediately after the end of the charging process. The LEDs on the PANTABOX pulsate slowly in white for the duration of the self-test.

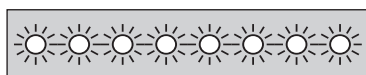

After the charging process has been completed and the self-test has been carried out, the four centre LEDs of the PANTABOX light up blue continuously.

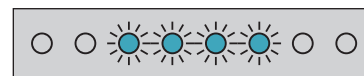

1. Disconnect your electric vehicle by pulling the PANTABOX type 2 plug.

Before you can pull the type 2 plug, it must be released vehicle-side.

Your PANTABOX is ready for charging again now. The two centre LEDs of the PANTABOX light up green permanently to indicate the status "Ready for charging".

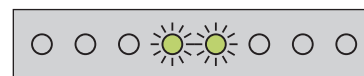

[3.3.3] Activating the Earth-Off mode (Deactivating protective conductor monitoring)

If protective conductor monitoring is active, charging is rendered impossible in unearthed IT power supply networks (e.g. in some regions in Norway) due to the protective conductor missing there.

In order to still be able to charge using the PANTABOX in those networks, protective conductor monitoring can temporarily be deactivated using the app. You will find more information in the app.

Please note: It is imperative that you use that mode exclusively for charging in unearthed IT networks.

[3.4] Using the app

We recommend you download the PANTABOX App and set up a user account to use the PANTABOX optimally.

To prevent unauthorised access, the app is locked for your PANTABOX by default when you first set it up.

Thus, you will have to activate the PANTABOX for the app with your PANTABOX Admin Keycard before connecting the app with the PANTABOX.

Install the app. It will instruct you to present your PANTABOX Admin Keycard.

This procedure is only needed when setting up the app the first time.

The app enables you to control the charging processes of your PANTABOX. You can select charging settings, individually adjust the charging capacity, and initiate, pause, and stop charging processes. You decide about charging limits and charging processes via individually customisable charging profiles.

The app allows you to set ideal charging processes for each of your vehicles via a comprehensive vehicle list, which is updated continuously.

Check the charging history any time for an overview of charging process statistics.

The app makes the PANTABOX fit for future by allowing you to acquire and conveniently set up features such as future connectivity with smart home systems and photovoltaics equipment via the app.

There are various options for accessing the PANTABOX via the app:

- Directly and using the PANTABOX Mobile Charging Unit as a mobile charging solution on the go via Bluetooth (BLE).
- At home and wherever you can connect the PANTABOX per WLAN.
- Remotely via the Cloud, which allows you to always keep your PANTABOX in sight.

[3.5] Installing firmware updates

You can install firmware updates on your PANTABOX via the app.

In order to carry out firmware updates, the following conditions must be met:

- The PANTABOX must be connected to the mains supply.
- The PANTABOX may not be charging.
- You need access rights to the PANTABOX. Please refer to the app for information regarding access restrictions.

- The smartphone with the app must be close to the PANTABOX or the PANTABOX must be connected to the internet per WLAN.

Check if the conditions are given before initiating the firmware update.

1. Follow the instructions in the app.

The update installation will start. The PANTABOX LEDs will indicate the progress of the update.

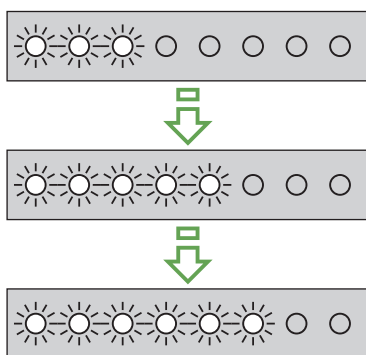

The PANTABOX reboots with a self-test.

If the firmware update failed, the four right PANTABOX LEDs light up red and you will get a message in the app.



Chapter 3.5.1.2 "Error messages" provides options for solving errors. The app offers detailed information regarding error messages.

[3.6] Factory Reset (Resetting the PANTABOX to default settings)

There are two options for resetting the PANTABOX to default settings ("Factory Reset").

[3.6.1] Factory Reset without the app

To carry out a factory reset without the app, you will need the PANTABOX Admin Keycard.

It enables you to reset the PANTABOX to default settings. All prior settings will be lost. Any purchased additional features are still available after the factory reset.

1. Tap the PANTABOX Admin Keycard to the RFID contact area of the PANTABOX for 5 – 10 seconds **1**.
2. Remove the PANTABOX Admin Keycard from the PANTABOX and wait 1 – 5 seconds **2**.
3. Tap the PANTABOX Admin Keycard to the RFID contact area of the PANTABOX once again for 5 – 10 seconds **3**. All LEDs flash white as a warning incl. an acoustic signal.
4. Remove the PANTABOX Admin Keycard from the PANTABOX **4**.

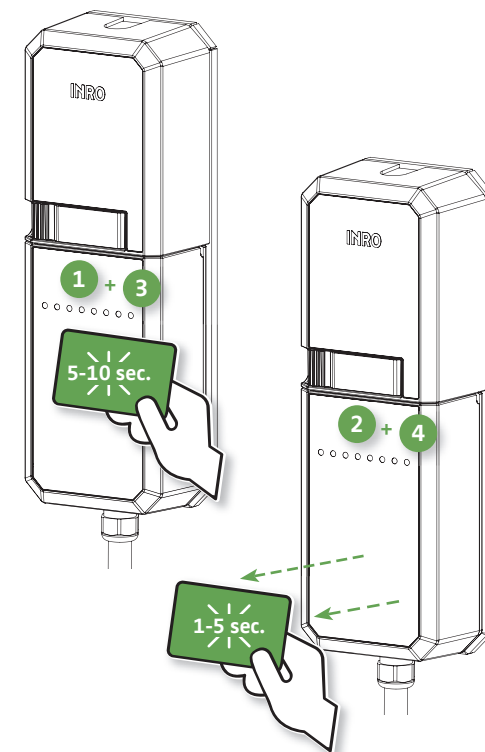

The factory reset has been triggered. Factory reset starts. The LEDs will flash white, running from left to right.

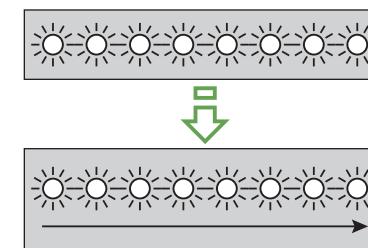

Upon successful factory reset the PANTABOX will automatically start the initiation phase and carry out a self-test.

[3.6.2] Factory Reset with the app

In order to do a factory reset with the app, you will need the app on your smartphone.

It enables you to reset the PANTABOX to default settings. All prior settings will be lost. Any purchased additional features are still available after the factory reset.

[4.1] Transportation and storage

Observe the applicable security instructions for transportation and storage.

Store the PANTABOX in the original boxes and avoid excessive folding and bending of the cables.

Only transport and store the PANTABOX at the following temperatures: -40 °C bis +85 °C.

[4.2] Cleaning the PANTABOX

- Clean the PANTABOX from outside only.
- Use a dry cloth for cleaning.
- Always keep the plug, adapters, connectors, and, in particular, the contacts clean and dry.

[4.3] Servicing the PANTABOX

Service and maintenance are not necessary.

Repairs may only be done by the manufacturer. Please contact customer service for repairs.

[5] Disposal



In accordance with the Directive 2012/19/EU, the device is to be returned to sorting facilities at the end of its life cycle.

Therefore, do not dispose of this device and its accessories with the regular household waste, but refer to the local authorities for information about collection points for waste electrical and electronic equipment (WEEE).

According to § 17 paragraphs 1 and 2 of the ElektroG (German Electrical and Electronic Equipment Act) you can also return the device to us. Please contact our customer service for doing so.

Do not send the device to one of the listed addresses before consulting with customer service. Any return consignment to these addresses will be returned at your cost.



To protect this device from damage in transit, it is packaged.

The packaging material is recyclable for the protection of the environment. Thus, please recycle the packaging.

[5.1] Information according to the German Electrical and Electronic Equipment Act (ElektroG)

1. Separate Collection of electronic waste
 - a. Electrical and electronic equipment which the holder discards or intends to discard is considered waste electrical and electronic equipment (WEEE). Owners of WEEE are required to place it in a collection separate from that of unsorted domestic waste. WEEE, in particular, may not be disposed with in the household waste, but must be taken to special collection and return points.
2. Batteries and accumulators as well as lamps
 - a. As a rule, holders of WEEE are required to separate spent batteries and accumulators not enclosed in the WEEE as well as lamps that can be removed from the WEEE without causing damage from the WEEE prior to returning the WEEE to a collection point. That does not apply if WEEE is prepared for reuse with the participation of a public waste management authority.
3. Options for returning WEEE
 - a. Holders of WEEE from private households can return it free of charge at collection points of public waste management authorities or at collection points provided by manufacturers and distributors in compliance with the ElektroG.

Stores with a sales floor area of at least 400 m² for electrical and electronic

equipment and those grocery stores with a total sales floor area of at least 800 m² which offer electrical and electronic equipment several times per year or permanently and make it available on the market are required to take back WEEE. This also applies to sales utilizing means of telecommunication if the areas for storage and shipping of electrical and electronic equipment are at least 400 m² or if the total area for storage and sales is at least 800 m². As a principle, distributors are required to ensure returning by making collection points available at reasonable distance to the respective end user.

The option of returning WEEE free of charge shall e.g. also apply for distributors bound by the take-back when a new similar appliance which essentially has the same functions is supplied to an end user. If a new appliance is delivered to a private household, the similar WEEE can also be returned for collection free of charge; this applies to appliances of the categories 1, 2 or 4 as defined in § 2 par. 1 ElektroG, namely "heat transmitters", "display units" or "large household appliances" (the latter with external dimensions of at least 50 centimetres) sold by means of telecommunication. End users shall be asked if they intend to return WEEE correspondingly when concluding the purchasing contract. In addition, there is the possibility of returning WEEE free of charge at collection points made available by the distributors independently from purchasing a new device for

such WEEE whose external dimensions are not larger than 25 centimetres and limited to three items of WEEE per category.

4. Data protection notice
 - a. WEEE often contain sensitive personal data; that applies, in particular, to IT and telecommunication technologies devices such as computers and smartphones. It is in your own interest to note that each end user is responsible for deleting such data from the WEEE to be disposed of.
5. Meaning of the symbol "crossed out waste container"

The symbol of a crossed-out waste container regularly depicted on electrical and electronic devices means that the respective equipment shall be collected separately from unsorted domestic waste.

[6.1] Declarations of Conformity

[6.1.1] EU Declaration of Conformity Mobile Charging Unit

Manufacturer / Supplier

INRO Elektrotechnik GmbH
Leiderer Straße 12
63811 Stockstadt am Main

declares that the following product (radio equipment)

Product title: PANTABOX Mobilteil

Brand name: PANTABOX

Article number: 9900210

Description: In-cable, control and protection device (IC-CPD) for 3-phase charging of electric vehicles at up to 11 kW including the below-mentioned adapters

PANTABOX			
Article number	Type	Article number	Product name
9900210	PANTABOX Mobilteil	9900212	PANTABOX Adapter CEE 16 A 3-phase
		9900211	PANTABOX Adapter CEE 16 A 1-phase
		9900216	PANTABOX Adapter Schuko
		9900213	PANTABOX Adapter Denmark
		9900214	PANTABOX Adapter Great Britain
		9900215	PANTABOX Adapter Italy
		9900217	PANTABOX Adapter Switzerland

complies with all relevant provisions of the applied legal regulations (listed hereinafter) - including their amendments in force at the time of the declaration.

The sole responsibility for issuing this declaration of conformity lies with the manufacturer. This declaration refers only to the IC-CPD in the condition in which it was placed on the market. Parts added and/or modifications made subsequently by the end user are not taken into account.

The following legal regulations were applied:

RED Directive 2014/53/EU
RoHs Directive 2011/65/EU

The following harmonised standards (or parts/clauses thereof) were applied:

With regard to Directive 2014/53/EU, Article 3, 1 (a) – Safety + Health

DIN EN 62752 (VDE 0666-10): 2022-07	In-cable control and protection device for mode 2 charging of electric road vehicles (IC-CPD)
DIN EN 62479 (VDE 0848-479): 2011-09	Assessment of the compliance of low power electronic and electrical equipment with the basic restrictions related to human exposure to electromagnetic fields (10 MHz to 300 GHz)

With regard to Directive 2014/53/EU, Article 3, 1 (b) – EMV

DIN EN 62752 (VDE 0666-10): 2022-07	In-cable control and protection device for mode 2 charging of electric road vehicles (IC-CPD)
EN 301 489-3 V2.1.1 (2019-03)	ElectroMagnetic Compatibility (EMC) standard for radio equipment and services - Part 3: Specific conditions for Short-Range Devices (SRD) operating on frequencies between 9 kHz and 246 GHz - Harmonised Standard covering the essential requirements of article 3.1(b) of Directive 2014/53/EU
EN 301 489-17 V3.2.4 (2020-09)	ElectroMagnetic Compatibility (EMC) standard for radio equipment and services - Part 17: Specific conditions for Broadband Data Transmission Systems - Harmonised Standard for ElectroMagnetic Compatibility

With regard to Directive 2014/53/EU, Article 3, 2 – Effective use of radio frequency spectrum

EN 300 328 V2.2.2 (2019-07)	Wideband transmission systems - Data transmission equipment operating in the 2,4 GHz band - Harmonised Standard for access to radio spectrum
EN 300 330 V2.1.1 (2017-02)	Short Range Devices (SRD) - Radio equipment in the frequency range 9 kHz to 25 MHz and inductive loop systems in the frequency range 9 kHz to 30 MHz - Harmonised Standard covering the essential requirements of article 3.2 of Directive 2014/53/EU

With regard to RoHs Directive 2011/65/EU

DIN EN IEC 63000 (VDE 0042-12): 2019-05	Technical documentation for the assessment of electrical and electronic products with respect to the restriction of hazardous substances
---	--

The notified body VDE testing and certification institute, identification number 0366, performed a EU-type examination pursuant to Module B, restricted to article 3.1 b) and 3.2 and issued the following EU-type examination certificate:

VDE certificate number: 40056433

Name and address of the person authorised to compile the technical documentation:

Michael Ries
Leiderer Straße 12
63811 Stockstadt am Main

Place: Stockstadt am Main

Date: March 17th, 2023



(Signature)
Michael Ries
CEO



(Signature)
Dr. Peter Knaup
Head of Research and Development

[6.1.2] EC Declaration of Conformity Docking Station

Manufacturer / Supplier

INRO Elektrotechnik GmbH
Leiderer Straße 12
63811 Stockstadt am Main

declares that the following product

Product title: PANTABOX Dockingstation

Brand name: PANTABOX

Article number: 9900209

Description: Docking Station for mounting and connecting a PANTABOX Mobile Charging Unit (IC-CPD) to the low voltage system for 3-phase charging of electric vehicles at up to 11 kW

complies with all relevant provisions of the applied legal regulations (hereinafter) - including their amendments in force at the time of the declaration.

The sole responsibility for issuing this declaration of conformity lies with the manufacturer. This declaration refers only to the machine in the condition in which it was placed on the market. Parts added and/or modifications made subsequently by the end user are not taken into account.

The following legal regulations were applied:

Machinery Directive 2006/42/EG
LVD 2014/35/EU
EMV Directive 2014/30/EU
RoHS Directive 2011/65/EU

The following harmonised standards (or parts/clauses thereof) were applied:

DIN EN IEC 61439-7 (VDE 0660-600-7): 2021-06	Low-voltage switchgear and controlgear assemblies - Part 7: Assemblies for specific applications such as marinas, camping sites, market squares, electric vehicle charging stations
DIN EN IEC 62368-1 (VDE 0868-1): 2021-05	Audio/video, information and communication technology equipment - Part 1: Safety requirements
DIN EN IEC 63000 (VDE 0042-12): 2019-05	Technical documentation for the assessment of electrical and electronic products with respect to the restriction of hazardous substances

Name and address of the person authorised to compile the technical documentation:

Michael Ries
Leiderer Straße 12
63811 Stockstadt am Main

Place: Stockstadt am Main

Date: March 17th, 2023



(Signature)
Michael Ries
CEO



(Signature)
Dr. Peter Knaup
Head of Research and Development

[6.4] Glossary

NAV
Niederspannungsanschlussverordnung

ELEKTROG
Elektro- und Elektronikgerätegesetz

WEEE
Waste Electrical and Electronic Equipment
Directive

[6.2] Warranty and Guarantee

Our PANTABOX features top quality, reliability, and a long service life. Therefore, we grant a warranty extension for PANTABOX in addition to the statutory warranty.

To benefit from this warranty extension, just register your device within 4 weeks after purchasing the product on www.pantabox.de.

Please refer to the warranty conditions on our registration portal for the scope and details regarding our warranty.

[6.3] Service

The PANTABOX and its relevant accessories are subject to stringent quality control. Should the device bought by you still not work as it is meant to, please do not hesitate to get in touch with our customer service.

For questions and complaints, please use our support portal: support.pantabox.de.



INRO Elektrotechnik GmbH
Support
E-Mail: support@pantabox.de
Telephone: +49 (0) 6027 2085-500

INRO Elektrotechnik GmbH
Leiderer Straße 12
63811 Stockstadt [Germany]
T: +49 6027 2085-500
info@pantabox.de | www.pantabox.de

