

easee

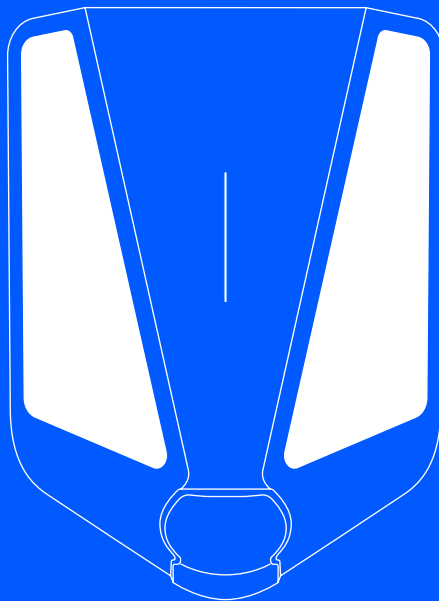

DE Benutzerhandbuch

# Easee Charge Max

# Wie funktioniert das Aufladen?

Lies sorgfältig die Anleitung mit den darin enthaltenen wichtigen Produktinformationen in der Produktverpackung oder unter [support.easee.com](https://support.easee.com) bevor du das Produkt verwendest.

Für die Installation und den Betrieb des Produkts ist ein mobiles Gerät mit Internet- oder Bluetooth-Verbindung erforderlich.

Stelle sicher, dass die folgenden Anforderungen erfüllt sind, bevor du den Charger verwendest:

- Das Produkt und sein elektrischer Anschluss wurden von einem autorisierten Elektriker gemäß der Installationsanleitung installiert.
- Der Charger wurde ordnungsgemäß konfiguriert.
- Die Software ist auf dem neuesten Stand (siehe [Schnittstelle zum Laderoboter](#)).
- Wenn du die Zugangskontrolle eingerichtet hast, entsperre sie mit einem registrierten RFID-Tag (siehe [Funktionen](#)) oder deaktiviere sie über die Easee-App oder die lokale Benutzeroberfläche.

1. Überprüfe vor dem Laden das Ladekabel und den Stecker auf Beschädigungen und Verunreinigungen wie Fremdkörper und Wassereintritt.
2. Verbinde das Ladekabel mit dem Charger und deinem Elektrofahrzeug. Der Ladevorgang startet und passt sich je nach Konfiguration jederzeit automatisch an das Elektrofahrzeug und die verfügbare Energie an.

Wenn Du den Zugang zum Ladegerät in der App auf Privat oder Öffentlich eingestellt hast, musst Du Dich mit Deinem RFID-Tag oder über die App identifizieren, um den Ladevorgang zu starten. Wenn der Zugang auf Offen eingestellt ist, ist keine Identifizierung erforderlich, um einen Ladevorgang zu starten.

Wenn das Fahrzeug nicht mit dem Laden beginnt, überprüfe, ob der Ladevorgang in deinem Fahrzeug aktiviert ist und ob die Stecker richtig eingesteckt sind.

Wenn der Ladevorgang immer noch nicht beginnt, prüfe die mögliche Ursache im Abschnitt [Schnittstelle des Chargers](#).

## Intelligentes Laden

Einige Betreiber bieten intelligentes Laden an, das den Ladevorgang auf einen geeigneten Zeitpunkt verschiebt, der oft an den Strompreis oder ähnliche Mechanismen gebunden ist. Wenn das intelligente Laden aktiviert ist, leuchtet die LED-Leiste blau und der Ladevorgang beginnt erst, wenn die Kriterien des Betreibers für das Laden erfüllt sind. Wende Dich an Deinen Betreiber, um mehr hierüber zu erfahren und um herauszufinden, ob er diesen Service anbietet.

## Herstellungsdatum und Seriennummer

Herstellungsmonat und -jahr sowie die Seriennummer des Chargeberry finden Sie auf dem Aufkleber an der Typ-2-Buchse unter der Ladeabdeckung. Das Produktionsdatum wird im Format MM/JJ direkt über der Seriennummer angezeigt und ist für jedes Chargeberry-Gerät eindeutig.

Das Herstellungsdatum finden Sie im Format TT/MM/JJ in der Benutzer-App. Gehen Sie auf Einstellungen Laderoboter, dann auf Info und dann auf Hergestellt.

## Datenschutz

Nach der Installation und Verbindung mit dem Internet teilen die Easee-Laderoboter als IoT-Gerät automatisch Daten mit der Easee-Cloud (im Besitz von Easee ASA). Hierdurch wird sichergestellt, dass Easee die Sicherheit und Stabilität des Ladegeräts während seiner Lebensdauer überwacht. Infolgedessen werden einige personenbezogene Daten wie Nutzungsmuster, Standortkonfigurationen und Gerätekennungen verarbeitet, um die intelligenten Funktionen des Ladegeräts bereitzustellen. Durch die Nutzung unserer Ladegeräte erklärst Du Dich mit der Erfassung und Verarbeitung gewisser personenbezogener Daten gemäß unserer Datenschutzrichtlinie und den geltenden Datenschutzgesetzen einverstanden. Wenn eine Datenübertragung in die Easee-Cloud nicht gewünscht ist, raten wir den Nutzern, die Verwendung der Easee-Ladegeräte sofort einzustellen. Weitere Informationen findest Du in der Datenschutzrichtlinie von Easee (<https://easee.com/en/privacy/>), die auf unserer Website verfügbar ist.

# Apps und Schnittstellen

## Easee App

Die Easee-App gibt dir die volle Kontrolle und zeigt den Status deines Chargers an. Sie ist für den täglichen Gebrauch deiner Easee-Produkte über die Easee Cloud gedacht.

Um die App herunterzuladen, scanne den QR-Code oder gehe auf [easee.com/app](https://easee.com/app)



## Lokale Schnittstelle

Die lokale Schnittstelle ist für den lokalen Betrieb des Chargers vorgesehen, wenn kein Internet verfügbar ist.

Erfahre mehr über die lokale Schnittstelle unter: [easee.com/support/bt](https://easee.com/support/bt)

## Easee Control

Easee Control ist ein Tool zur Verwaltung einer oder mehrerer Easee-Standorte. Control ist hauptsächlich für Standortbesitzer, Installateure, Administratoren, Dienstleister und Personen gedacht, die mehrere Produkte und Standorte über eine einzige Schnittstelle verwalten müssen.

Weitere Information über unsere Schnittstellen findest du auf [Support.easee.com](https://support.easee.com).

## Messgeräte (MID)

Messgeräte hergestellt nach EN 50470-1 / EN 50470-3.

Die Display-Anzeige des MID-Messgeräts befindet sich auf der rechten Seite des Chargeberrys. Um auf die Anzeige zuzugreifen, öffne die Frontabdeckung, indem Du das Werkzeug für die Frontabdeckung in die beiden Öffnungen an der Unterseite der Abdeckung einführt und daran ziehst, so dass sich die Abdeckung löst.

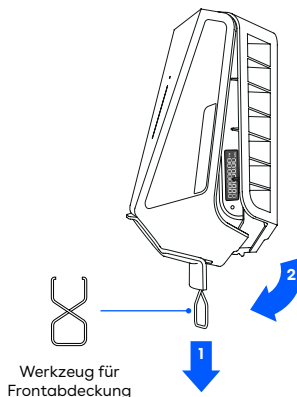

# Funktionen

## Vorderansicht

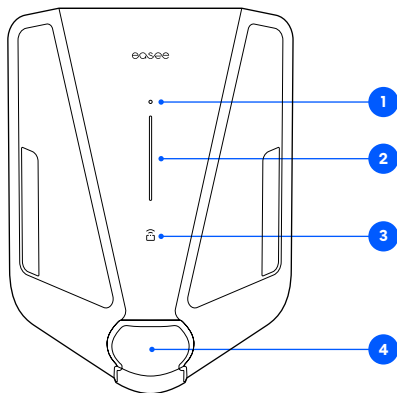

## Seitenansicht Chargeberry

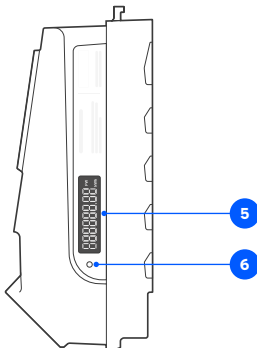

- 1. Touch-Button:** Mit dem Touch-Button wird die Anzeigebeleuchtung des MID-Messgeräts eingeschaltet und Bluetooth aktiviert. Drücke den Button 1 Sek. lang, um die Beleuchtung einzuschalten, und 5 Sek. lang, um Bluetooth zu starten. Die Bluetooth-Verbindung in der App ermöglicht die lokale Bedienung des Ladegeräts, wenn kein Internet verfügbar ist. Weitere Informationen zur lokalen Schnittstelle findest Du unter: [easee.com/support/bt](https://easee.com/support/bt)
- 2. Lichtleiste:** Die Lichtleiste kommuniziert jederzeit den Status des Chargers (siehe [Schnittstelle des Chargers](#)).
- 3. RFID-Zone:** Der integrierte RFID-Leser ermöglicht die Zugangskontrolle des Laderoboters und die Identifizierung verschiedener Benutzer. Du kannst ihn verwenden, um das Ladegerät mit einem Easee Key zu entsperren. Erfahre mehr in unserer Wissensdatenbank unter [support.easee.com](https://support.easee.com) mehr darüber, wie du Easee Keys hinzufügen und verwalten kannst
- 4. Ladebuchse Typ 2:** Die Typ-2-Ladebuchse ist universell und ermöglicht dir, jede Art von Elektrofahrzeug mit dem entsprechenden Ladekabel aufzuladen. Darüber hinaus ist es möglich, das Ladekabel dauerhaft zu verriegeln, um es vor Diebstahl zu schützen.

**HINWEIS:** Es sollten weder am Ladegerät noch am Ladekabel Adapter verwendet werden. Das Ladekabel muss an beiden Enden über entsprechende Buchsen verfügen.

- 5. MID-Messgerätanzeige:** Der MID-Display zeigt die kumulierte Energie in Kilowattstunden (kWh) an.
- 6. Infrarot-LED (IR):** Impulse mit Infrarotlicht zeigen die Energieabgabe des Ladegeräts an.







# Schnittstelle des Chargers

Beschreibung LED-Anzeige	Status
Weiß – Dauerlicht, nur unten 2 LEDs – Master-Einheit / 1 LED – Sekundäre Einheiten	Standby
Weiß – Dauerlicht	Fahrzeug angeschlossen
Weiß – pulsierendes Licht	Ladevorgang läuft
Blau – Dauerlicht	Smartes Laden aktiviert (Fahrzeug angeschlossen)
Blau – pulsierendes Licht	Smartes Laden
Beim Start leuchtet eine LED nach der anderen auf. Während der Durchführung eines Software-Updates blinken eine oder mehrere LEDs grün.	Softwareupdate (Update kann bis zu 30 Minuten dauern) <b>HINWEIS!</b> Das Fahrzeug muss abgekoppelt werden, bevor ein Software-Update abgeschlossen werden kann.
Weiß – blinkendes Licht	Warten auf Authentifizierung durch einen RFID-Key. Halte den RFID-Key gegen den RFID-Bereich des Chargers, um den Ladevorgang zu authentifizieren und zu starten.
Weiß – schnell blinkendes Licht	RFID-Tag empfangen (Warten auf Key-Überprüfung)
Rot – blinkendes Licht, mit Warntönen	<b>⚠️ WARNUNG</b> Kritischer Fehler! Schalte den Strom aus und entferne das Ladekabel vom Charger. Der Strom kann dann bei Bedarf wieder eingeschaltet werden. Das rote Blinklicht leuchtet weiterhin, aber der Warnton endet, wenn das Ladekabel abgezogen wird. Der Charger ist für die weitere Verwendung gesperrt, kann nicht zurückgesetzt werden und muss ersetzt werden. Wende dich an den Kundensupport.
Rot – blinkendes Licht	<b>⚠️ WARNUNG</b> Kritischer Fehler! Der Charger ist für die weitere Verwendung gesperrt, kann nicht zurückgesetzt und muss ausgetauscht werden. Wende dich an den Kundensupport.

Beschreibung LED-Anzeige	Status
Rot - Dauerlicht	Allgemeiner Fehler. Ziehe das Ladekabel ab und schließe es anschließend wieder an den Charger an. Wenn das rote Licht weiterhin leuchtet, findest du weitere Informationen in der Easee App oder in unserer Wissensdatenbank <sup>1</sup> .
Rot - Dauerlicht, mit Warntönen	Kabel sind falsch angeschlossen. Wende dich an einen autorisierten Elektriker.
Rot - pulsierendes Licht	Der Charger hat abnormale Temperaturen gemessen und ist in den abgesicherten Modus übergegangen. Weitere Informationen findest du in unserer Wissensdatenbank <sup>1</sup> .
Weiß - Blinklicht, nur unten	Der Laderoboter sucht nach dem Hauptgerät. Bitte überprüfen Sie den Status des Hauptgeräts. Weitere Informationen finden Sie in unserer Wissensdatenbank <sup>1</sup> .
Gelb - blinkendes Licht, nur unten	Der Charger wartet darauf, konfiguriert zu werden. Wende dich an einen autorisierten Elektriker.

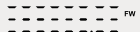
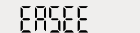
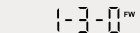
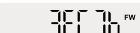
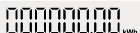
<sup>1</sup> Du findest die öffentliche Wissensdatenbank von Easee unter [support.easee.com](https://support.easee.com).

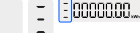
# MID-Display-Schnittstelle

Status	Beschreibung	Bildschirm
<b>Boot-Sequenz</b>	1. Alle Segmente an, für 1 Sek.	 <small>FW kWh</small>
	2. Vertikale Segmente und kWh-Segment, für 1 Sek.	 <small>kWh</small>
	3. Horizontale Segmente, Dezimalpunkt und FW-Segment, für 1 Sek.	 <small>FW</small>
	4. Scrollen von "EASEE", für 4 Sek.	
	5. Semantische Firmware-Version (Major-Minor-Patch), für 20 Sek.	 <small>FW</small>
	6. Eindeutiger Firmware-Wert (16-Bit CRC in Hexadezimal), für 20 Sek.	 <small>FW</small>
	7. Gespeicherte Energie anzeigen	 <small>kWh</small>
<b>Normaler Standby-Modus</b> <i>Kabel nicht angeschlossen, lädt nicht</i>	Gespeicherte Energie anzeigen	 <small>kWh</small>
<b>Ladevorgang geöffnet</b> <i>Kabel angeschlossen, lädt nicht</i>	Die drei Segmente am Ende blinken.	
<b>Ladevorgang geöffnet</b> <i>Stromaufnahme, wird geladen</i>	Die drei Segmente am Ende leuchten nacheinander von 0 bis 3 auf. Dies initiiert das Bild einer aufladenden Batterie.	

# MID-Display-Lichtfunktion

Status	Tippe auf den Touch-Button
Kein Fahrzeug verbunden	Display leuchtet für 20 Sek. Die kumulierte Energiemenge wird angezeigt
Ladevorgang geöffnet <i>Kabel angeschlossen, lädt nicht</i>	Display-Anzeige leuchtet Die Sitzungsenergie wird 15 Sek. lang angezeigt Die akkumulierte Energie wird 5 Sek. lang angezeigt (Die Display-Anzeige leuchtet automatisch 9 Sek. lang auf und zeigt die akkumulierte Energie an, wenn ein Ladevorgang beginnt)
Ladevorgang geöffnet <i>Stromaufnahme, wird geladen</i>	Display leuchtet auf Die Sitzungsenergie wird 15 Sek. lang angezeigt Die akkumulierte Energie wird 5 Sek. lang angezeigt

- 1. Touch-Button:** Der Touch-Button wird verwendet, um die Anzeigeluchte des MID-Messgeräts einzuschalten. Berühre ihn dafür 0,5 bis 1 Sek. lang.
- 2. MID-Display:** Auf dem Display des MID-Zählers wird die kumulierte Energie in Kilowattstunden (kWh) angezeigt.

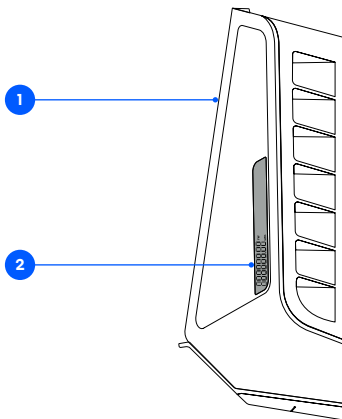



# Wartung

## Allgemeine Wartung

- Stellen Sie sicher, dass das Ladegerät keine mechanischen Schäden aufweist.
- Untersuche die Typ-2-Ladebuchse in regelmäßigen Abständen gemäß den örtlichen Vorschriften visuell auf Verschleiß. Wende dich bitte an einen autorisierten Elektriker, wenn die Stecker verformt oder beschädigt sind.

## Reinigung

Das Produkt muss nicht gereinigt werden, um ordnungsgemäß zu funktionieren. Wenn du das Produkt aus ästhetischen Gründen dennoch gerne reinigen möchtest, ist dies möglich.

- Verwende ein feuchtes Tuch und einen Allzweck-Haushaltsreiniger. Vermeide die Verwendung von starken Chemikalien, die Öl oder Alkohol enthalten, da diese den Kunststoff verfärben können. **HINWEIS!** Reinige den Bildschirm nicht mit Reinigungsmitteln. Verwende nur ein trockenes oder feuchtes Mikrofasertuch.
- Verwende weder fließendes Wasser oder Hochdruckwasserstrahler.

## Reparatur

Wenn Dein Ladegerät repariert werden muss, wende Dich bitte an Deinen Easee-Lieferanten.

## Retouren und Reklamationen

Kontaktiere deinen Händler oder den Easee Kundensupport bezüglich der Retoure und Reklamation des Produktes.

## Kundenservice

Lade die neuesten Handbücher herunter, finde Antworten auf häufig gestellte Fragen sowie nützliche Dokumente und Videos für Dein Produkt unter [support.easee.com](https://support.easee.com).

# Praktische Details

## Garantie

Das Gerät ist frei von Materialfehlern und entspricht den Gesetzen und Vorschriften zum Verbraucherschutz des Landes, in dem das Produkt erworben wird. Alle korrekt installierte Easee-Hardware ist durch unsere eingeschränkte Garantie von 3 Jahren\* abgedeckt. Wenn dein Charger innerhalb dieser Garantiezeit repariert werden muss, wende dich bitte an deinen Easee-Vertreiber. Weitere Informationen findest du unter [Support.easee.com](https://support.easee.com).

\*Einige Länder haben möglicherweise eine erweiterte Garantie.

## Kontaktinformationen

Easee ASA  
Vassbotnen 23  
4033 Stavanger, Norwegen  
Org. Nr: 920 292 046

Weitere Kontaktinformationen für dein Land findest du unter [support.easee.com](https://support.easee.com).

## Hinweis

- Typenbezeichnung: Easee AC-Ladeplattform CB-A3-3
- Die Betriebstemperatur des Ladegerätes beträgt -30 °C bis +40 °C
- Der gemessene Temperaturbereich reicht von -40 °C bis +55 °C

Die Informationen in diesem Dokument dienen nur zu Informationszwecken, werden ohne Mängelgewähr bereitgestellt und können ohne Vorankündigung geändert werden. Easee ASA einschließlich seiner Tochtergesellschaften übernimmt keine Haftung für die Richtigkeit oder Vollständigkeit der Informationen und Abbildungen und ist nicht haftbar oder verantwortlich für Ihre Überlegungen, Bewertungen, Entscheidungen oder deren Fehlen oder die sonstige Verwendung der Informationen in diesem Dokument.

Kein Teil dieser Veröffentlichung darf in irgendeiner anderen Form, auf keine Weise oder in irgendeiner Form für Ihre eigene Verwendung oder die Verwendung durch Dritte neu veröffentlicht, vervielfältigt, übertragen oder wiederverwendet werden, es sei denn, es wurde etwas anderes mit Easee oder seinen Tochtergesellschaften schriftlich vereinbart. Jede zulässige Nutzung muss immer in Übereinstimmung mit bewährten Praktiken erfolgen und sicherstellen, dass Easee kein Schaden zugefügt oder der Verbraucher irreführt wird.

Easee und Easee-Produkte, Produktnamen, Marken und Slogans, ob eingetragen oder nicht, sind geistiges Eigentum von Easee und dürfen nicht ohne die vorherige schriftliche Genehmigung von Easee verwendet werden. Alle anderen erwähnten Produkte und Dienstleistungen können Warenzeichen oder Dienstleistungsmarken ihrer jeweiligen Eigentümer sein.

Oktober 2024 - Version 1.07  
© 2023 by Easee ASA. Alle Rechte vorbehalten.